

FM/AM

Compact Disc Player

Operating Instructions _____ **US**Mode d'emploi _____ **FR**Manual de instrucciones _____ **ES**

Owner's Record

The model and serial numbers are located on the bottom of the unit.

Record these numbers in the space provided below.

Refer to these numbers whenever you call upon your Sony dealer regarding this product.

Model No. _____ Serial No. _____

POR FAVOR LEA DETALLADAMENTE ESTE MANUAL DE INSTRUCCIONES ANTES DE CONECTAR Y OPERAR ESTE EQUIPO. RECUERDE QUE UN MAL USO DE SU APARATO PODRÍA ANULAR LA GARANTÍA.

For installation and connections, see the supplied installation/connections manual.

En ce qui concerne l'installation et les connexions, consulter le manuel d'installation/raccordement fourni.

Para obtener información sobre la instalación y las conexiones, consulte el manual de instalación/conexiones suministrado.



CDX-F7715X



CDX-F7710

Welcome !

Thank you for purchasing this Sony Compact Disc Player. You can enjoy your drive with the following functions.

• CD playback

You can play CD-DA (also containing CD TEXT*), CD-R/CD-RW (MP3 files also containing Multi Session (page 14)) and ATRAC CD (ATRAC3 and ATRAC3plus format (page 14)).

Type of discs	Label on the disc
CD-DA	
MP3 ATRAC CD	

• Radio reception

- You can store up to 6 stations per band (FM1, FM2, FM3, AM1 and AM2).
- **BTM** (Best Tuning Memory): the unit selects strong signal stations and stores them.
- You can assign a name to each radio station, store it in memory, and display station names on the list.

• Sound adjustment

- **EQ7**: You can select an equalizer curve for 7 music types.
- **DSO** (Dynamic Soundstage Organizer): creates a more ambient sound field, using virtual speaker synthesis, to enhance the sound of speakers, even if they are installed low in the door.
- **BBE MP**: improves digitally compressed sound such as MP3. For details, see the following explanation.

• Image setting

You can set various display images on the unit.

- **Space Producer**: creates animated on-screen patterns in time with the music.

• Optional unit operation

You can also control optional CD/MD changers and optional Sony portable devices in addition to playing with this unit.

* A CD TEXT disc is a CD-DA that includes information such as disc, artist and track name.

Warning

This equipment has been tested and found to comply with the limits for a Class B digital device, pursuant to Part 15 of the FCC Rules. These limits are designed to provide reasonable protection against harmful interference in a residential installation. This equipment generates, uses, and can radiate radio frequency energy and, if not installed and used in accordance with the instructions, may cause harmful interference to radio communications. However, there is no guarantee that interference will not occur in a particular installation. If this equipment does cause harmful interference to radio or television reception, which can be determined by turning the equipment off and on, the user is encouraged to try to correct the interference by one or more of the following measures:

- Reorient or relocate the receiving antenna.
- Increase the separation between the equipment and receiver.
- Connect the equipment into an outlet on a circuit different from that to which the receiver is connected.
- Consult the dealer or an experienced radio/TV technician for help.

You are cautioned that any changes or modifications not expressly approved in this manual could void your authority to operate this equipment.

CAUTION

The use of optical instruments with this product will increase eye hazard.

Warning if your car's ignition has no ACC position

After turning the ignition off, be sure to press and hold **(OFF)** on the unit until the display disappears.

Otherwise, the display does not turn off and this causes battery drain.

Table of Contents

Getting Started

Resetting the unit	4
Setting the clock	4
DEMO mode	4
Detaching the front panel	4
Attaching the front panel	5
Inserting the disc in the unit	5
Ejecting the disc	5

Location of controls and basic operations

Main unit	6
Card remote commander RM-X152	6

CD

Display items	8
Repeat and shuffle play	8

Radio

Storing and receiving stations	8
Storing automatically — BTM	8
Storing manually	8
Receiving the stored stations	8
Tuning automatically	8
Receiving a station through a list — LIST	9

Other functions

Changing the sound settings	9
Adjusting the sound characteristics	9
Adjusting the equalizer curve — EQ7 Tune	9
Labeling a station/disc	10
Adjusting menu items — MENU	10
Using optional equipment	11
CD/MD changer	11
Rotary commander RM-X4S	12
Auxiliary audio equipment	13

Additional Information

Precautions	13
Notes on discs	13
About MP3 files	14
About ATRAC CD	14
Maintenance	14
Removing the unit	15
Specifications	16
Troubleshooting	16
Error displays/Messages	18

BBE[®] MP
DIGITAL

The BBE MP process improves digitally compressed sound, such as MP3, by restoring and enhancing the higher harmonics lost through compression. BBE MP works by generating even-order harmonics from the source material, effectively recovering warmth, detail and nuance.



The “XM Ready” logo indicates that this product will control an XM tuner module (sold separately). Please see your nearest authorized Sony dealer for details on the XM tuner module.

SonicStage and its logo are trademarks of Sony Corporation.
ATRAC, ATRAC3, ATRAC3plus and their logos are trademarks of Sony Corporation.

Getting Started

Resetting the unit

Before operating the unit for the first time, or after replacing the car battery or changing the connections, you must reset the unit. Detach the front panel and press the RESET button with a pointed object, such as a ball-point pen.

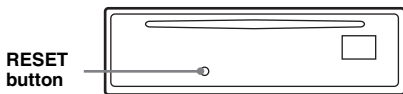

Note

Pressing the RESET button will erase the clock setting and some stored contents.

Setting the clock

The clock uses a 12-hour digital indication.

(With the card remote commander)

- 1 Press **(MENU)**.
- 2 Press **↑** or **↓** repeatedly until “Clock Adjust” appears.
- 3 Press **(ENTER)**.
- 4 Press **↑** or **↓** to set the hour and minute.
To move the digital indication, press **←** or **→**.
- 5 Press **(ENTER)**.
The clock starts.

To display the clock during playback/reception, set “Clock on” (page 11).

DEMO mode

When the unit is turned off, the clock is displayed first, then demonstration (DEMO) mode starts the demonstration display.

To cancel the DEMO mode, set “Demo off” in menu (page 11) while the unit is turned off.

Detaching the front panel

You can detach the front panel of this unit to prevent theft.

Caution alarm

If you turn the ignition switch to the OFF position without detaching the front panel, the caution alarm will sound for a few seconds. The alarm will only sound if the built-in amplifier is used.

- 1 Press **(OFF)**.
The unit is turned off.
- 2 Press **(OPEN)**.
The front panel is flipped down.
- 3 Slide the front panel to the right, then gently pull out the left end of the front panel.

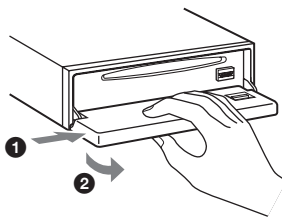

Notes

- Do not drop or put excessive pressure on the front panel and display window.
- Do not subject the front panel to heat/high temperature or moisture. Avoid leaving it in a parked car or on a dashboard/rear tray.

Tip

When carrying the front panel, use the supplied front panel case.

Attaching the front panel

Place the hole (A) of the front panel onto the spindle (B) on the unit, then lightly push the left side in.

Press (SOURCE) on the unit (or insert a disc) to operate the unit.

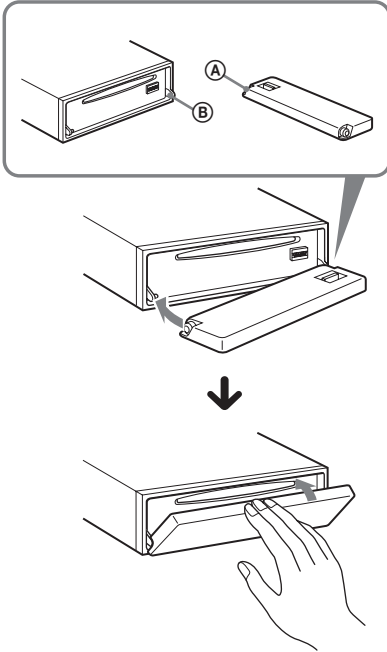

Note

Do not put anything on the inner surface of the front panel.

Inserting the disc in the unit

- 1 Press (OPEN).
- 2 Insert the disc (label side up).

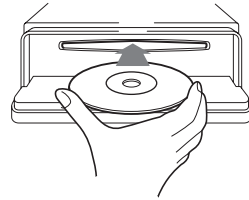

- 3 Close the front panel.
Playback starts automatically.

Ejecting the disc

- 1 Press (OPEN).
- 2 Press ▲.
The disc is ejected.
- 3 Close the front panel.

Location of controls and basic operations

Main unit

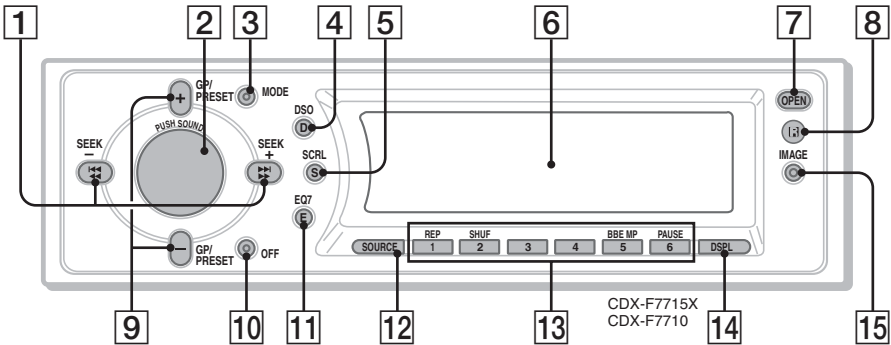

Front panel removed

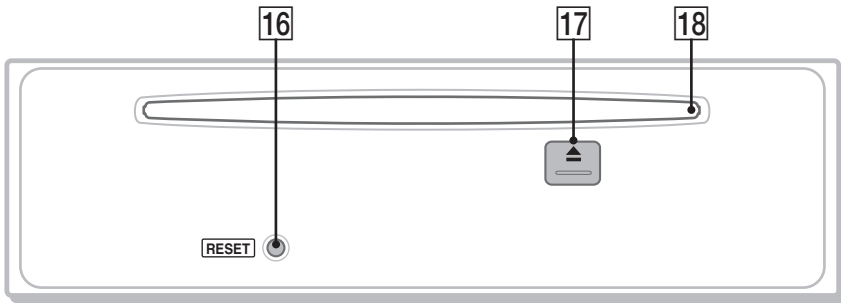

Card remote commander RM-X152

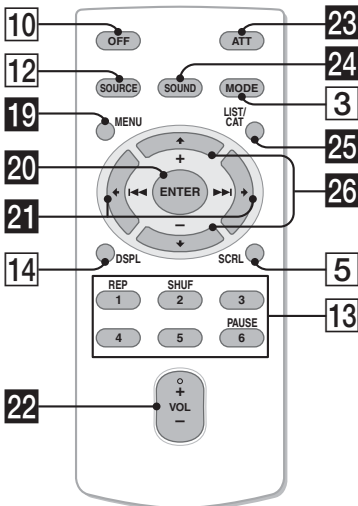

Refer to the pages listed for details. The corresponding buttons on the card remote commander control the same functions as those on the unit.

1 SEEK +/- buttons

Radio:

To tune in stations automatically (press); find a station manually (press and hold).

CD:

To skip tracks (press); skip tracks continuously (press, then press again within about 1 second and hold); fast-forward/ reverse a track (press and hold).

2 Volume control dial/SOUND button 9

To adjust volume (rotate); select sound items (press).

3 MODE button 8, 12

To select the radio band (FM/AM)/select the unit*1.

4 DSO button 2

To select the DSO mode (1, 2, 3 or OFF). The larger the number, the more enhanced the effect.

- 5 SCRL (scroll) button 8**
To scroll the display item.
- 6 Display window**
- 7 OPEN button 5**
- 8 Receptor for the card remote commander**
- 9 GP*2/PRESET +/- buttons**
To select preset stations/skip groups (press); skip groups continuously (press and hold).
- 10 OFF button**
To power off/stop the source.
- 11 EQ7 (equalizer) button**
To select an equalizer type (Xplod, VOCAL, CLUB, JAZZ, NEWAGE, ROCK, CUSTOM or OFF).
- 12 SOURCE button**
To power on/change the source (Radio/CD/MD*3/AUX*4).
- 13 Number buttons**
Radio:
To receive stored stations (press); store stations (press and hold).
CD/MD*3:
①: **REP 8**
②: **SHUF 8**
⑤: **BBE MP*5*6 3**
To activate the BBE MP function, set "BBE MP on." To cancel, set "BBE MP off."
⑥: **PAUSE*6**
To pause playback. To cancel, press again.
- 14 DSPL (display) button 8, 10**
To change display items.
- 15 IMAGE button 2**
To select the display image.
Space Producer mode → Wall paper mode
1-3 → Spectrum analyzer mode 1-5 →
Movie mode 1-3 → normal play/reception mode
- 16 RESET button 4**
- 17 ▲ (eject) button 5**
To eject the disc.
- 18 Disc slot 5**
To insert the disc.

The following buttons on the card remote commander have also different buttons/functions from the unit.

- 19 MENU button**
To enter menu.
- 20 ENTER button**
To complete a setting.
- 21 ◀ (◀◀)/▶ (▶▶) buttons**
To control radio/CD, the same as **(SEEK)** -/+ on the unit.
- 22 VOL (volume) +/- button**
To adjust volume.
- 23 ATT (attenuate) button**
To attenuate the sound. To cancel, press again.
- 24 SOUND button 9**
To select sound items.
- 25 LIST/CAT*7 button 9, 12**
To list up.
- 26 ↑ (+)/↓ (-) buttons**
To control radio/CD, the same as **(GP/PRESET)** +/- on the unit.

*1 When a CD/MD changer is connected.

*2 When an MP3/ATRAC CD is played and a changer is not connected. If the changer is connected, the operation is different, see page 12.

*3 When an MD changer is connected.

*4 When an optional Sony portable device is connected.

*5 The unit only.

*6 When playing back on this unit.

*7 When the XM tuner is connected.

Note

If the unit is turned off and the display disappears, it cannot be operated with the card remote commander unless **(SOURCE)** on the unit is pressed, or a disc is inserted to activate the unit first.

Tip

For details on how to replace the battery, see "Replacing the lithium battery of the card remote commander" on page 14.

CD

For details on connecting to a CD/MD changer, see page 11.

Display items

Example: when you select the normal play mode by pressing **(IMAGE)** repeatedly (page 7).

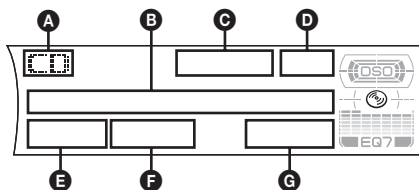

- A** Source
- B** Disc/artist name, Group name, Track name, Text information*¹
- C** MP3/BBE indication
- D** Clock*²
- E** Group number
- F** Track number
- G** Elapsed playing time

*¹ When playing an MP3, ID3 tag is displayed and when playing a ATRAC CD, text information written by SonicStage, etc. is displayed.

*² When the clock mode is set to "on" (page 11).

To change display items **B**, press **(DSPL)**; scroll display items **B**, press **(SCRL)** or set "A.Scroll on" (page 11).

Tip

Displayed items will differ, depending on the disc type, recorded format and settings. For details on MP3, see page 14; ATRAC CD, see page 14.

Repeat and shuffle play

- 1 During playback, press **(1)** (REP) or **(2)** (SHUF) repeatedly until the desired setting appears.

Select	To play
Repeat Track	track repeatedly.
Repeat Group*	group repeatedly.
Shuffle Group*	group in random order.
Shuffle Disc	disc in random order.

* When an MP3/ATRAC CD is played.

To return to normal play mode, select "Repeat off" or "Shuffle off."

Radio

Storing and receiving stations

Caution

When tuning in stations while driving, use Best Tuning Memory (BTM) to prevent an accident.

Storing automatically — BTM

(With the card remote commander)

- 1 Press **(SOURCE)** repeatedly until "TUNER" appears.

To change the band, press **(MODE)** repeatedly. You can select from FM1, FM2, FM3, AM1 or AM2.

- 2 Press **(MENU)**, then press **↑** or **↓** repeatedly until "BTM" appears.

- 3 Press **(ENTER)**.

The unit stores stations in order of frequency on the number buttons.

A beep sounds when the setting is stored.

Storing manually

- 1 While receiving the station that you want to store, press and hold a number button (**1** to **6**) until "Memory" appears.

The number button indication appears in the display.

Note

If you try to store another station on the same number button, the previous stored station will be replaced.

Receiving the stored stations

- 1 Select the band, then press a number button (**1** to **6**) or **(GP/PRESET) +/-**.

Tuning automatically

- 1 Select the band, then press **(SEEK) +/-** to search for the station.

Scanning stops when the unit receives a station. Repeat this procedure until the desired station is received.

Tip

If you know the frequency of the station you want to listen to, press and hold **(SEEK) +/-** to locate the approximate frequency, then press **(SEEK) +/-** repeatedly to fine adjust to the desired frequency (manual tuning).

Receiving a station through a list — LIST

You can list up the frequency or the name. For details on labeling a station, see page 10.

(With the card remote commander)

- 1 Select the band, then press **(LIST)**.
The frequency or station name appears.
- 2 Press **↑** or **↓** repeatedly until the desired station appears.

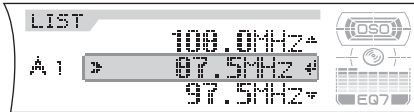

- 3 Press **(ENTER)** to receive the station.

Other functions

Changing the sound settings

Adjusting the sound characteristics

You can adjust the bass, treble, balance, fader and subwoofer volume.

- 1 Select a source, then press **(SOUND)** repeatedly to select the desired item.
The item changes as follows:

BASS (bass) → **TREBLE** (treble) →

BALANCE (left-right) →

FADER (front-rear) →

SUB WOOFER (subwoofer volume)*

* "∞" is displayed at the lowest setting, and can be adjusted up to 20 steps.

- 2 Rotate the volume control dial repeatedly to adjust the selected item.
After 3 seconds, the setting is complete and the display returns to normal play/reception mode.

Note

Adjust within 3 seconds of selecting the item.

With the card remote commander

In step 2, to adjust the selected item, press **←** or **→**.

Adjusting the equalizer curve — EQ7 Tune

You can adjust and store the equalizer settings for different tone ranges.

(With the card remote commander)

- 1 Select a source, then press **(MENU)**.
- 2 Press **↑** or **↓** repeatedly until "EQ7 Tune" appears, then press **(ENTER)**.
- 3 Press **←** or **→** repeatedly to select the desired equalizer type, then press **(ENTER)**.
- 4 Press **←** or **→** repeatedly to select the desired frequency.
The frequency changes as follows:
62Hz ↔ 157Hz ↔ 396Hz ↔ 1.0kHz
↔ 2.5kHz ↔ 6.3kHz ↔ 16kHz
- 5 Press **↑** or **↓** repeatedly to adjust the desired volume level.
The volume level is adjustable in 1 dB steps, from -10 dB to +10 dB.

continue to next page →

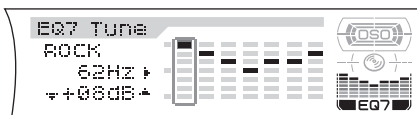

Repeat steps 4 and 5 to adjust the equalizer curve.

To restore the factory-set equalizer curve, press and hold **(ENTER)**.

6 Press **(MENU)** twice.

The setting is complete and the display returns to normal play/reception mode.

Labeling a station/disc

When you receive a station, or play a disc in a CD changer with the CUSTOM FILE function, you can label each station/disc with a custom name up to 8 characters (Station Memo/Disc Memo).

If you label a station/disc, the name appears on the list (page 9 or 12).

(With the card remote commander)

1 While receiving a station or playing a disc that you want to label, press **(MENU)**.

2 Press **↑** or **↓** repeatedly until “Name Edit” appears, then press **(ENTER)**.

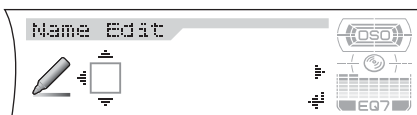

3 Press **↑** or **↓** repeatedly until the desired character appears.

The character changes as follows:

A ↔ B ↔ C ... ↔ 0 ↔ 1 ↔ 2 ... ↔ +
 ↔ - ↔ * ... ↔ □ (blank space) ↔ A

To move the digital indication, press the **←** or **→**.

Repeat this operation until the entire name is entered.

4 Press **(ENTER)**.

The labeling is complete and the display returns to normal play/reception mode.

To display the name, press **(DSPL)** during reception/playback.

Tips

- To correct or erase a character, overwrite or enter “□.”
- The Disc Memo always takes priority over any prerecorded title.
- You can label a disc on the unit if a changer with the CUSTOM FILE function is connected.

- “Repeat Track” and all shuffle play are suspended until the labeling is complete.

Deleting the custom name

(With the card remote commander)

1 Select the radio, or the unit that has stored the custom name you want to delete, then press **(MENU)**.

2 Press **↑** or **↓** repeatedly until “Name Delete” appears, then press **(ENTER)**.

The stored name will appear.

3 Press **↑** or **↓** repeatedly to select the name you want to delete.

4 Press and hold **(ENTER)**.

The name is deleted. Repeat steps 3 and 4 if you want to delete other names.

5 Press **(MENU)** twice.

The unit returns to normal play/reception mode.

Adjusting menu items — MENU

You can adjust various menu settings by using the 4 arrow buttons on the card remote commander.

(With the card remote commander)

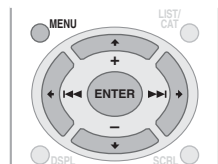

1 Press **(MENU)**.

2 Press **↑** or **↓** repeatedly until the desired item appears.

3 Press **←** or **→** to select the desired setting (example: “on” or “off”).

4 Press **(ENTER)**.

The setting is complete and the display returns to normal play/reception mode.

Note

Displayed items will differ, depending on the source and setting.

Tip

You can easily switch among categories by pressing and holding **↑** or **↓**.

The following items can be set (follow the page reference for details):

“●” indicates the default settings.

Setup

Clock Adjust (Clock Adjust) (page 4)

Beep

To set “on” (●) or “off.”

RM (Rotary Commander)

To change the operative direction of the rotary commander controls.

- “Normal” (●): to use the rotary commander in the factory-set position.
- “Reverse”: when you mount the rotary commander on the right side of the steering column.

AUX-A*1 (AUX Audio)

To turn the AUX source display “on” (●) or “off” (page 13).

Display

Clock (Clock Information)

To display the clock and the display items/image at the same time.

- “on”: to display at the same time.
- “off” (●): to not display at the same time.

A.Image (Auto Image)

Auto Image mode automatically steps (every 10 seconds) through the display images.

- “off” (●): to not change the image automatically.
- “ALL”: to step repeatedly through the display images in all display modes.
- “SA”: to step repeatedly through the display images of Spectrum analyzer.
- “Movie”: to step repeatedly through the display images of Movie mode.

INFO (Display Information)

To display the items (depending on the source, etc.) at the bottom of the display while a image is displayed.

- “on” (●): to display the items.
- “off”: to not display any items.

Dimmer

To change the brightness of the display.

- “Auto” (●): to dim the display automatically when you turn lights on.
- “on”: to dim the display.
- “off”: to deactivate the dimmer.

Demo*1 (Demonstration)

To set “on” (●) or “off” (page 4).

A.Scroll (Auto Scroll)

To scroll long displayed item automatically when the disc/group/track is changed.

- “on”: to scroll.
- “off” (●): to not scroll.

Receive Mode

Local (Local seek mode)

- “on”: to only tune into stations with stronger signals.
- “off” (●): to tune normal reception.

Mono (Monaural mode)

To improve poor FM reception, select monaural reception mode.

- “on”: to hear stereo broadcasts in monaural.
- “off” (●): to hear stereo broadcast in stereo.

IF

- “Auto” (●): to narrow automatically the reception frequency to eliminate noise.
- “Wide”*: to always hear FM stereo broadcasts in stereo and with full the frequency signal reception.

Sound

EQ7 Tune (page 9)

HPF (High Pass Filter)

To select the front/rear speaker cut-off frequency: “off,” (●) “78Hz” or “125Hz.”

LPF (Low Pass Filter)

To select the subwoofer cut-off frequency: “off,” (●) “125Hz” or “78Hz.”

Loudness

To enhance bass and treble at lower volume.

- “on”: to reinforce bass and treble.
- “off” (●): to not reinforce bass and treble.

AUX Level

To adjust the volume level for each connected auxiliary equipment. This setting negates the need to adjust the volume level between sources.

Edit

Name Edit (page 10)

Name Delete (page 10)

BTM (page 8)

*1 When the unit is turned off.

*2 In such cases, some FM stereo broadcasts may become monaural while in the stereo reception mode.

Using optional equipment

CD/MD changer

Selecting the changer

- 1 Press **(SOURCE)** repeatedly until “CD” or “MD” appears.

continue to next page →

- 2 Press **(MODE)** repeatedly until the desired changer appears.

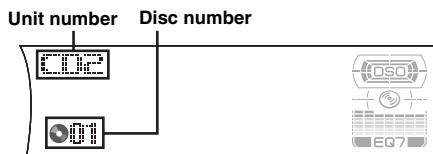

Playback starts.

Skipping groups and discs

- 1 During playback, press **(GP/PRESET) +/-**.

To skip	Press (GP/PRESET)
group	and release (hold for a moment).
group continuously	within 2 seconds of first releasing.
discs	repeatedly.
discs continuously	then, press again within 2 seconds and hold.

Repeat and shuffle play

- 1 During playback, press **(1) (REP)** or **(2) (SHUF)** repeatedly until the desired setting appears.

Select	To play
Repeat Disc *1	disc repeatedly.
Shuffle Changer *1	tracks in the changer in random order.
Shuffle All *2	tracks in all units in random order.

*1 When one or more CD/MD changers are connected.

*2 When one or more CD changers, or two or more MD changers are connected.

To return to normal play mode, select "Repeat off" or "Shuffle off."

Tip

"Shuffle All" will not shuffle tracks between CD units and MD changers.

Locating a disc by name — LIST

You can select a disc from the list when connecting a CD changer with the CUSTOM FILE function or an MD changer. If you assign a name to a disc, the name appears on the list. For details on labeling a disc, see page 10.

(With the card remote commander)

- 1 During playback, press **(LIST)**.
The disc number and disc name will appear.
- 2 Press **↑** or **↓** repeatedly until the desired disc appears.
- 3 Press **(ENTER)** to play the disc.

Rotary commander RM-X4S

Attaching the label

Attach the indication label depending on how you mount the rotary commander.

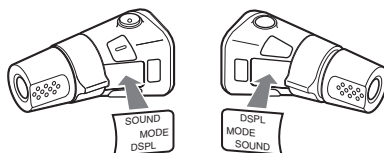

Location of controls

The corresponding buttons on the rotary commander control the same functions as those on this unit.

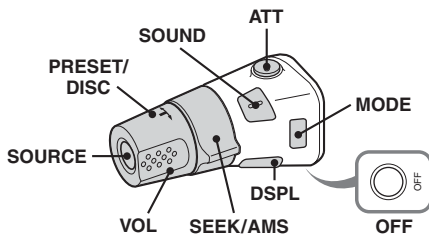

The following controls on the rotary commander require a different operation from the unit.

- **PRESET/DISC control**
The same as **(GP/PRESET) +/-** on the unit (push in and rotate).
- **VOL (volume) control**
The same as the volume control dial on the unit (rotate).
- **SEEK/AMS control**
The same as **(SEEK) -/+** on the unit (rotate, or rotate and hold).

Changing the operative direction

The operative direction of the controls is factory-set as shown below.

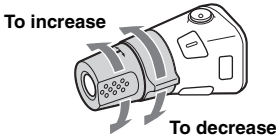

If you need to mount the rotary commander on the right hand side of the steering column, you can reverse the operative direction.

- 1 While pushing the VOL control, press and hold **(SOUND)**.

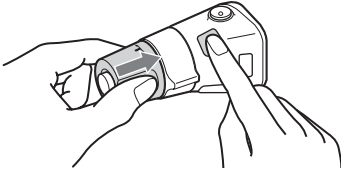

Tip

You can also change the operative direction of these controls in menu (page 11).

Auxiliary audio equipment

You can connect optional Sony portable devices to the BUS AUDIO IN/AUX IN terminal on the unit. If the changer or other device is not connected to the terminal, the unit allows you to listen to the portable device on your car speakers.

Note

When connecting a portable device, be sure BUS CONTROL IN is not connected. If a device is connected to BUS CONTROL IN, "AUX" cannot be selected with **(SOURCE)**.

Tip

When connecting both a portable device and a changer, use the optional AUX-IN selector.

Selecting auxiliary equipment

- 1 Press **(SOURCE)** repeatedly until "AUX" appears.

Operate by the portable device itself.

To adjust the volume level of auxiliary equipment, see "AUX Level" on page 11.

Additional Information

Precautions

- If your car has been parked in direct sunlight, allow the unit to cool off before operating it.
- Power antenna will extend automatically while the unit is operating.

Moisture condensation

On a rainy day or in a very damp area, moisture condensation may occur inside the lenses and display of the unit. Should this occur, the unit will not operate properly. In such a case, remove the disc and wait for about an hour until the moisture has evaporated.

To maintain high sound quality

Be careful not to splash juice or other soft drinks onto the unit or discs.

Notes on discs

- To keep a disc clean, do not touch its surface. Handle the disc by its edge.
- Keep your discs in their cases or disc magazines when not in use.
- Do not subject discs to heat/high temperature. Avoid leaving them in a parked car or on a dashboard/rear tray.
- Do not attach labels, or use discs with sticky ink/residue. Such discs may stop spinning when used, causing a malfunction, or may ruin the disc.



- Do not use any discs with labels or stickers attached.
The following malfunctions may result from using such discs:
 - Inability to eject a disc (due to a label or sticker peeling off and jamming the eject mechanism).
 - Inability to read audio data correctly (e.g., playback skipping, or no playback) due to heat shrinking of a sticker or label causing a disc to warp.
- Discs with non-standard shapes (e.g., heart, square, star) cannot be played on this unit. Attempting to do so may damage the unit. Do not use such discs.
- You cannot play 8 cm (3 1/4 in) CDs.

continue to next page →

- Before playing, clean the discs with a commercially available cleaning cloth. Wipe each disc from the center out. Do not use solvents such as benzene, thinner, commercially available cleaners, or antistatic spray intended for analog discs.



Notes on CD-R/CD-RW discs

- Some CD-Rs/CD-RWs (depending on the equipment used for its recording or the condition of the disc) may not play on this unit.
- You cannot play a CD-R/a CD-RW that is not finalized.

Music discs encoded with copyright protection technologies

This product is designed to play back discs that conform to the Compact Disc (CD) standard. Recently, various music discs encoded with copyright protection technologies are marketed by some record companies. Please be aware that among those discs, there are some that do not conform to the CD standard and may not be playable by this product.

About MP3 files

MP3, which stands for MPEG-1 Audio Layer-3, is a music file compression format standard. It compresses audio CD data to approximately 1/10 of its original size.

- The unit is compatible with the ISO 9660 level 1/level 2 format, Joliet/Romeo in the expansion format, ID3 tag version 1.0, 1.1, 2.2, 2.3 and 2.4, and Multi Session.
- The maximum number of:
 - folders (groups): 150 (including root and empty folders).
 - MP3 files (tracks) and folders contained in a disc: 300 (if a folder/file names contain many characters, this number may become less than 300).
 - displayable characters for a folder/file name is 32 (Joliet), or 32/64 (Romeo); ID3 tag is 15/30 characters (1.0, 1.1, 2.2 and 2.3), or 63/126 characters (2.4).

Playback order of MP3 files

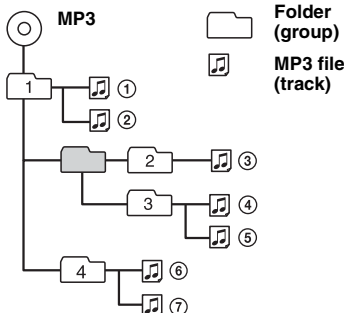

Notes

- Be sure to finalize the disc before using on the unit.
- When naming an MP3 file, be sure to add the file expansion “.mp3” to the file name.
- If you play a high-bit-rate MP3, such as 320 kbps, sound may be intermittent.
- During playback of a VBR (variable bit rate) MP3 file or fast-forward/reverse, elapsed playing time may not display accurately.
- When the disc is recorded in Multi Session, only the first track of the first session format is recognized and played (any other format is skipped). The priority of the format is CD-DA, ATRAC CD and MP3.
 - When the first track is a CD-DA, only CD-DA of the first session is played.
 - When the first track is not a CD-DA, an ATRAC CD or MP3 session is played. If the disc has no data in any of these formats, “NO Music” is displayed.

About ATRAC CD

ATRAC3plus format

ATRAC3, which stands for Adaptive Transform Acoustic Coding3, is audio compression technology. It compresses audio CD data to approximately 1/10 of its original size. ATRAC3plus, which is an extended format of ATRAC3, compresses the audio CD data to approximately 1/20 of its original size. The unit accepts both ATRAC3 and ATRAC3plus format.

ATRAC CD

ATRAC CD is recorded audio CD data which is compressed to ATRAC3 or ATRAC3plus format using authorized software, such as SonicStage 2.0 or later, or SonicStage Simple Burner.

- The maximum number of:
 - folders (groups): 255
 - files (tracks): 999
- The characters for a folder/file name and text information written by SonicStage is displayed.

For details on ATRAC CD, see the SonicStage or SonicStage Simple Burner manual.

Note

Be sure to create the ATRAC CD using authorized software, such as SonicStage 2.0 or later, or SonicStage Simple Burner 1.0 or 1.1, which are supplied with Sony Network products.

If you have any questions or problems concerning your unit that are not covered in this manual, consult your nearest Sony dealer.

Maintenance

Replacing the lithium battery of the card remote commander

Under normal conditions, the battery will last approximately 1 year. (The service life may be shorter, depending on the conditions of use.)

When the battery becomes weak, the range of the card remote commander becomes shorter. Replace the battery with a new CR2025 lithium battery. Use of any other battery may present a risk of fire or explosion.

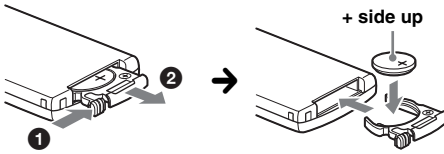

Notes on the lithium battery

- Keep the lithium battery out of the reach of children. Should the battery be swallowed, immediately consult a doctor.
- Wipe the battery with a dry cloth to assure a good contact.
- Be sure to observe the correct polarity when installing the battery.
- Do not hold the battery with metallic tweezers, otherwise a short-circuit may occur.

WARNING
 Battery may explode if mistreated.
 Do not recharge, disassemble, or dispose of in fire.

Fuse replacement

When replacing the fuse, be sure to use one matching the amperage rating stated on the original fuse. If the fuse blows, check the power connection and replace the fuse. If the fuse blows again after replacement, there may be an internal malfunction. In such a case, consult your nearest Sony dealer.

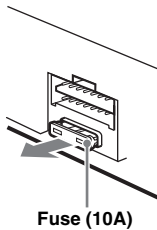

Cleaning the connectors

The unit may not function properly if the connectors between the unit and the front panel are not clean. In order to prevent this, detach the front panel (page 4) and clean the connectors with a cotton swab dipped in alcohol. Do not apply too much force. Otherwise, the connectors may be damaged.

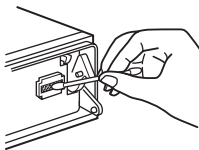

Main unit

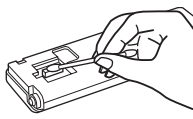

Back of the front panel

Notes

- For safety, turn off the ignition before cleaning the connectors, and remove the key from the ignition switch.

- Never touch the connectors directly with your fingers or with any metal device.

Removing the unit

1 Remove the protection collar.

- 1 Detach the front panel (page 4).
- 2 Engage the release keys together with the protection collar.

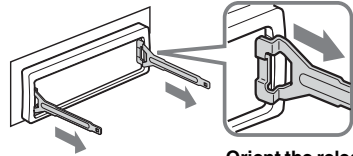

Orient the release keys as shown.

- 3 Pull out the release keys to remove the protection collar.

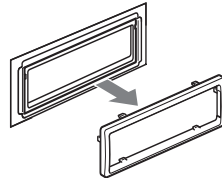

2 Remove the unit.

- 1 Insert both release keys simultaneously until they click.

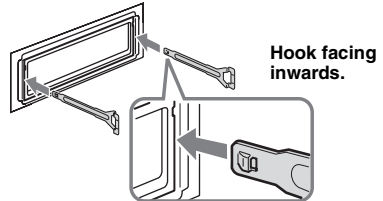

- 2 Pull the release keys to unseat the unit.

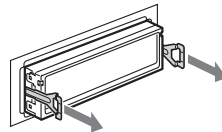

- 3 Slide the unit out of the mounting.

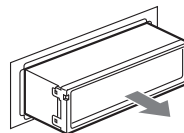

Specifications

AUDIO POWER SPECIFICATIONS

POWER OUTPUT AND TOTAL HARMONIC DISTORTION

23.2 watts per channel minimum continuous average power into 4 ohms, 4 channels driven from 20 Hz to 20 kHz with no more than 5% total harmonic distortion.



CEA2006 Standard
Power Output: 17 Watts RMS \times 4 at 4 Ohms $<$ 1% THD+N
SN Ratio: 82 dBA
(reference: 1 Watt into 4 Ohms)

CD Player section

Signal-to-noise ratio: 120 dB

Frequency response: 10 – 20,000 Hz

Wow and flutter: Below measurable limit

Tuner section

FM

Tuning range: 87.5 – 107.9 MHz

Antenna terminal: External antenna connector

Intermediate frequency: 10.7 MHz/450 kHz

Usable sensitivity: 9 dBf

Selectivity: 75 dB at 400 kHz

Signal-to-noise ratio: 67 dB (stereo), 69 dB (mono)

Harmonic distortion at 1 kHz: 0.5 % (stereo), 0.3 % (mono)

Separation: 35 dB at 1 kHz

Frequency response: 30 – 15,000 Hz

AM

Tuning range: 530 – 1,710 kHz

Antenna terminal: External antenna connector

Intermediate frequency: 10.7 MHz/450 kHz

Sensitivity: 30 μ V

Power amplifier section

Outputs: Speaker outputs (sure seal connectors)

Speaker impedance: 4 – 8 ohms

Maximum power output: 52 W \times 4 (at 4 ohms)

General

Outputs:

- Audio outputs terminal (front/rear)
- Subwoofer output terminal (mono)
- Power antenna relay control terminal
- Power amplifier control terminal

Inputs:

- Telephone ATT control terminal
- Illumination control terminal
- BUS control input terminal
- BUS audio input/AUX IN terminal
- Remote controller input terminal
- Antenna input terminal

Tone controls:

- Bass: \pm 10 dB at 62 Hz
- Treble: \pm 10 dB at 16 kHz

Loudness:

- +8 dB at 100 Hz
- +2 dB at 10 kHz

Power requirements: 12 V DC car battery (negative ground)

Dimensions: Approx. 178 \times 50 \times 178 mm (7 ¹/₈ \times 2 \times 7 ¹/₈ in) (w/h/d)

Mounting dimensions: Approx. 182 \times 53 \times 161 mm (7 ¹/₄ \times 2 ¹/₈ \times 6 ³/₈ in) (w/h/d)

Mass: Approx. 1.3 kg (2 lb 14 oz)

Supplied accessories:

- Card remote commander: RM-X152
- Parts for installation and connections (1 set)
- Front panel case (1)

Optional accessories/equipment:

- BUS cable (supplied with an RCA pin cord): RC-61 (1 m), RC-62 (2 m)
- CD changer (10 discs): CDX-757MX
- CD changer (6 discs): CDX-T69
- MD changer (6 discs): MDX-66XLP
- Source selector: XA-C30
- AUX-IN selector: XA-300

US and foreign patents licensed from Dolby Laboratories.

Note

This unit cannot be connected to a digital preamplifier or an equalizer which is Sony BUS system compatible.

Design and specifications are subject to change without notice.



- Lead-free solder is used for soldering certain parts. (more than 80 %)
- Halogenated flame retardants are not used in the certain printed wiring boards.
- Halogenated flame retardants are not used in cabinets.
- VOC (Volatile Organic Compound)-free vegetable oil based ink is used for printing the carton.
- Packaging cushions do not use polystyrene foam.

Troubleshooting

The following checklist will help you remedy problems you may encounter with your unit. Before going through the checklist below, check the connection and operating procedures.

General

No power is being supplied to the unit.

- Check the connection. If everything is in order, check the fuse.
- If the unit is turned off and the display disappears, it cannot be operated with the remote commander.
→ Turn on the unit.

The power antenna does not extend.

The power antenna does not have a relay box.

No sound.

- The volume is too low.
- The ATT function is activated, or the Telephone ATT function (when the interface cable of a car telephone is connected to the ATT lead) is activated.
- The position of the fader control (FADER) is not set for a 2-speaker system.
- The CD changer is incompatible with the disc format (MP3/ATRAC CD).
→ Play back with a Sony MP3 compatible CD changer, or this unit.

No beep sound.

- The beep sound is canceled (page 11).
- An optional power amplifier is connected and you are not using the built-in amplifier.

The contents of the memory have been erased.

- The RESET button has been pressed.
→ Store again into the memory.
- The power connecting lead or battery has been disconnected.
- The power connecting lead is not connected properly.

Stored stations and correct time are erased.**The fuse has blown.****Makes noise when the position of the ignition key is switched.**

The leads are not matched correctly with the car's accessory power connector.

The display disappears from/does not appear in the display window.

- The dimmer is set "Dimmer on" (page 11).
- The display disappears if you press and hold (OFF).
→ Press and hold (OFF) again until the display appears.
- The connectors are dirty (page 15).

DSO does not function.

Depending on the type of car interior or type of music, DSO may not have a desirable effect.

The images change automatically.

In Auto Image mode, the selected image cannot be displayed.

→ To display selected image only, set to "A. Image off" (page 11).

Any display items do not display.

→ Set to "INFO on" (page 11).

CD/MD playback

The disc cannot be loaded.

- Another disc is already loaded.
- The disc has been forcibly inserted upside down or in the wrong way.

The disc does not playback.

- Defective or dirty disc.
- The CD-Rs/CD-RWs are not for audio use (page 14).

MP3 files cannot be played back.

The disc is incompatible with the MP3 format and version (page 14).

MP3 files take longer to play back than others.

The following discs take a longer time to start playback.

- a disc recorded with a complicated tree structure.
- a disc recorded in Multi Session.
- a disc to which data can be added.

The ATRAC CD cannot play.

- The disc is not created by authorized software, such as SonicStage or SonicStage Simple Burner.
- Tracks that are not included in the group cannot be played.

The display items do not scroll.

- For discs with very many characters, those may not scroll.
- "A.Scroll" is set to off.
→ Set "A.Scroll on" (page 11) or press (SCRL) on the card remote commander.

The sound skips.

- Installation is not correct.
→ Install the unit at an angle of less than 45° in a sturdy part of the car.
- Defective or dirty disc.

The operation buttons do not function.**The disc will not eject.**

Press the RESET button (page 4).

"MS" or "MD" does not appear on the source display when both the optional MGS-X1 and MD changer are connected.

This unit recognizes MGS-X1 as an MD unit.

→ Press (SOURCE) until "MS" or "MD" appears, then press (MODE) repeatedly.

Radio reception

The stations cannot be received.**The sound is hampered by noises.**

- Connect a power antenna control lead (blue) or accessory power supply lead (red) to the power supply lead of a car's antenna booster (only when your car has built-in FM/AM antenna in the rear/side glass).
- Check the connection of the car antenna.
- The auto antenna will not go up.
→ Check the connection of the power antenna control lead.
- Check the frequency.
- When the DSO mode is on, the sound is sometimes hampered by noises.
→ Set the DSO mode to "OFF" (page 6).

Preset tuning is not possible.

- Store the correct frequency in the memory.
- The broadcast signal is too weak.

Automatic tuning is not possible.

- The local seek mode is set to "on."
→ Set "Local" to "off" (page 11).
- The broadcast signal is too weak.
→ Perform manual tuning.

continue to next page →

During FM reception, the “ST” indication flashes.

- Tune in the frequency accurately.
- The broadcast signal is too weak.
→ Set “Mono” to “on” (page 11).

An FM program broadcast in stereo is heard in monaural.

- The unit is in monaural reception mode.
→ Set “Mono” to “off” (page 11).

Interference occurs during FM reception.

- IF mode is set to “Wide.”
→ Set to “IF Auto” (page 11).

Error displays/Messages

Blank*1

- Tracks have not been recorded on the MD.*2
→ Play an MD with recorded tracks.

Error*1

- The disc is dirty or inserted upside down.*2
→ Clean or insert the disc correctly.
- The disc cannot play because of some problem.
→ Insert another disc.

Failure (Illuminates until any button is pressed.)

- The connection of speakers/amplifiers is incorrect.
→ See the installation guide manual of this model to check the connection.

FAILURE (Illuminates for about 1 second.)

- When the XM tuner is connected, storing an XM radio channel into a preset failed.
→ Be sure to receive the channel that you want to store, then try it again.

Load

- The changer is loading the disc.
→ Wait until loading is complete.

Local Seek +/-

- The local seek mode is on during automatic tuning.

NO Album Name

- A group name is not written in the track.

NO Data

- All custom names have been deleted, or none are stored.

NO Disc

- The disc is not inserted in the CD/MD changer.
→ Insert discs in the changer.

NO Disc Name

- A disc name is not written in the track.

NO ID3 Tag

- ID3 tag information is not written in the MP3 file.

NO Info

- Text information is not written in the ATRAC3/ATRAC3plus file.

NO Magazine

- The disc magazine is not inserted in the CD changer.
→ Insert the magazine in the changer.

NO Music

- The disc is not a music file.
→ Insert a music CD in this unit or MP3 playable changer.

NO Track Name

- A track name is not written in the track.

Not Read

- The disc information has not been read by the unit.
→ Loading the disc, then select it on the list.

Not Ready

- The lid of the MD changer is open or the MDs are not inserted properly.
→ Close the lid or insert the MDs properly.

Offset

- There may be an internal malfunction.
→ Check the connection. If the error indication remains on in the display, consult your nearest Sony dealer.

Read

- The unit is reading all track and group information on the disc.
→ Wait until reading is complete and playback starts automatically. Depending on the disc structure, it may take more than a minute.

Push Reset

- The CD unit and CD/MD changer cannot be operated because of some problem.
→ Press the RESET button (page 4).

“...” or “...”

- During fast-forward or reverse, you have reached the beginning or the end of the disc and you cannot go any further.

“□”

- The character cannot be displayed with the unit.

*1 *If an error occurs during playback of a CD or MD, the disc number of the CD or MD does not appear in the display.*

*2 *The disc number of the disc causing the error appears in the display.*

If these solutions do not help improve the situation, consult your nearest Sony dealer.



If you take the unit to be repaired because of CD playback trouble, bring the disc that was used at the time the problem began.

Félicitations !

Nous vous remercions d'avoir fait l'acquisition de ce lecteur de disques compacts Sony. Ce lecteur vous offre les fonctions suivantes.

• Lecture de CD

Possibilité de lecture de CD-DA (contenant également des informations CD TEXT*), de CD-R/CD-RW (fichiers MP3 contenant également des multisessions (page 14)) et de CD ATRAC (format ATRAC3 et ATRAC3plus (page 15)).

Type de disques	Symbole indiqué sur le disque
CD-DA	
MP3 CD ATRAC	

• Réception radio

- Vous pouvez mémoriser jusqu'à 6 stations par bande de fréquences (FM1, FM2, FM3, AM1 et AM2).
- **BTM** (mémorisation des meilleurs accords) : l'appareil sélectionne des stations émettant un signal fort et les mémorise.
- Vous pouvez affecter un nom à chaque station radio, l'enregistrer dans la mémoire et afficher les noms de stations dans la liste.

• Réglages du son

- **EQ7** : vous pouvez choisir une courbe d'égaliseur pour 7 types de musique.
- **DSO** (répartiteur dynamique du son émis) : création d'un son mieux réparti, à l'aide d'un haut-parleur virtuel, afin de renforcer le son des haut-parleurs, même s'ils sont installés dans la partie inférieure de la portière.
- **BBE MP** : amélioration des sons compressés numériquement comme les fichiers MP3. Pour plus de détails, reportez-vous à l'explication suivante.

• Réglage de l'image

Vous pouvez régler divers motifs d'affichage sur l'appareil.

- Mode Space Producer : crée des motifs animés sur l'écran sur le rythme de la musique.

• Pilotage d'appareils en option

En plus de la fonction de lecture, cet appareil vous permet également de piloter des changeurs CD/MD en option ou des appareils portables Sony en option.

* Un disque CD TEXT est un CD-DA contenant des informations telles que le nom du disque, le nom de l'artiste et le nom des pages.

ATTENTION

L'utilisation d'instruments optiques avec ce produit augmente les risques pour les yeux.

Avertissement si le contact de votre véhicule ne comporte pas de position ACC

Après avoir coupé le moteur, n'oubliez pas de maintenir la touche **OFF** enfoncée sur l'appareil jusqu'à ce que l'affichage disparaisse.

Sinon, l'affichage n'est pas désactivé et la batterie du véhicule se décharge.

BBE[®] MP DIGITAL Le processus BBE MP améliore le son compressé numériquement, tel qu'un MP3, en restaurant et en améliorant les harmoniques supérieures perdues lors de la compression. BBE MP génère des harmoniques paires depuis le matériel source, récupérant efficacement la chaleur, les détails et les nuances.



Le logo « XM Ready » indique que ce produit permet de contrôler un module de syntonisation XM (vendu séparément). Veuillez consulter votre détaillant agréé Sony pour plus de détails sur les modules de syntonisation XM.

L'appellation et le logo SonicStage sont des marques de commerce de Sony Corporation. ATRAC, ATRAC3, ATRAC3plus et leurs logos sont des marques de commerce de Sony Corporation.

Préparation

Réinitialisation de l'appareil	4
Réglage de l'horloge	4
Mode DEMO	4
Retrait de la façade	4
Installation de la façade	5
Insertion du disque dans le lecteur	5
Éjection du disque	5

Emplacement des commandes et opérations de base

Appareil principal	6
Mini-télécommande RM-X152	6

CD

Rubriques d'affichage	8
Lecture répétée et lecture aléatoire	8

Radio

Mémorisation et réception des stations	8
Mémorisation automatique — BTM	8
Mémorisation manuelle	8
Réception des stations mémorisées	8
Recherche automatique des fréquences	9
Réception d'une station à partir d'une liste — LIST	9

Autres fonctions

Changement des réglages du son	9
Réglage des caractéristiques du son	9
Réglage de la courbe de l'égaliseur — EQ7 Tune	9
Identification d'une station de radio/d'un disque	10
Réglage des paramètres du menu — MENU	10
Avec un équipement en option	12
Changeur CD/MD	12
Satellite de commande RM-X4S	13
Raccordement d'appareils audio auxiliaires	13

Informations complémentaires

Précautions	14
Remarques sur les disques	14
À propos des fichiers MP3	14
À propos des CD ATRAC	15
Entretien	15
Démontage de l'appareil	16
Caractéristiques techniques	16
Dépannage	17
Affichage des erreurs et messages	19

Préparation

Réinitialisation de l'appareil

Avant la première mise en service de l'appareil, après avoir remplacé la batterie du véhicule ou modifié les raccordements, vous devez réinitialiser l'appareil.

Retirez la façade, puis appuyez sur la touche RESET avec un objet pointu comme un stylo à bille.

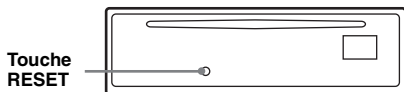

Remarque

Une pression sur la touche RESET remet l'heure à zéro et efface certaines informations mémorisées.

Réglage de l'horloge

L'horloge numérique fonctionne suivant un cycle de 12 heures.

(Avec la mini-télécommande)

- 1 Appuyez sur (MENU).
- 2 Appuyez plusieurs fois sur ↑ ou ↓ jusqu'à ce que « Clock Adjust » apparaisse.
- 3 Appuyez sur (ENTER).
- 4 Appuyez sur ↑ ou ↓ pour régler l'heure et les minutes.
Pour changer l'indication numérique, appuyez sur ← ou →.
- 5 Appuyez sur (ENTER).
L'horloge démarre.

Pour afficher l'horloge en cours de lecture/réception, réglez « Clock on » (page 11).

Mode DEMO

Lorsque l'appareil est hors tension, l'horloge est affichée en premier, puis l'écran du mode de démonstration (DEMO) apparaît.

Pour annuler le mode DEMO, réglez « Demo off » dans le menu (page 11) lors de la mise hors tension de l'appareil.

Retrait de la façade

Vous pouvez retirer la façade de cet appareil pour le protéger du vol.

Alarme d'avertissement

Si vous mettez la clé de contact en position OFF sans ôter la façade, l'alarme d'avertissement retentit pendant quelques secondes.

L'alarme est émise uniquement lorsque l'amplificateur intégré est utilisé.

- 1 Appuyez sur (OFF).
L'appareil est mis hors tension.
- 2 Appuyez sur (OPEN).
La façade bascule automatiquement vers le bas.
- 3 Faites coulisser la façade à la droite, puis tirez doucement vers vous l'extrémité gauche de la façade.

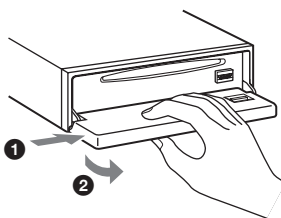

Remarques

- N'exercez pas de pression excessive sur la façade et la fenêtre d'affichage et ne l'échappez pas.
- N'exposez pas la façade à une température ou à un taux d'humidité élevée. Évitez de la laisser dans un véhicule en stationnement ou sur le tableau de bord ou la plage arrière.

Conseil

Lorsque vous transportez la façade, glissez-la dans l'étui fourni à cet effet.

Installation de la façade

Enfilez l'orifice (A) de la façade sur la tige (B) de l'appareil, puis poussez doucement sur le côté gauche pour l'engager en position. Appuyez sur (SOURCE) sur l'appareil (ou insérez un disque) pour le faire fonctionner.

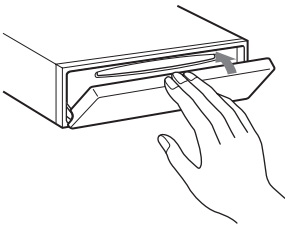
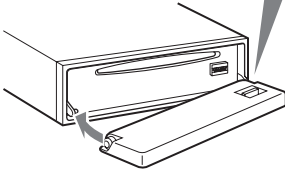
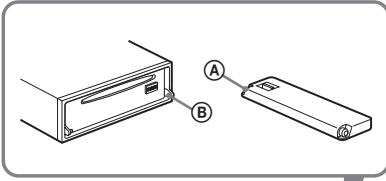

Remarque

Ne posez rien sur la face interne de la façade.

Insertion du disque dans le lecteur

- 1 Appuyez sur (OPEN).
- 2 Insérez le disque (côté imprimé vers le haut).

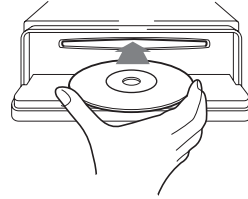

- 3 Fermez la façade.
La lecture commence automatiquement.

Éjection du disque

- 1 Appuyez sur (OPEN).
- 2 Appuyez sur ▲.
Le disque est éjecté.
- 3 Fermez la façade.

Emplacement des commandes et opérations de base

Appareil principal

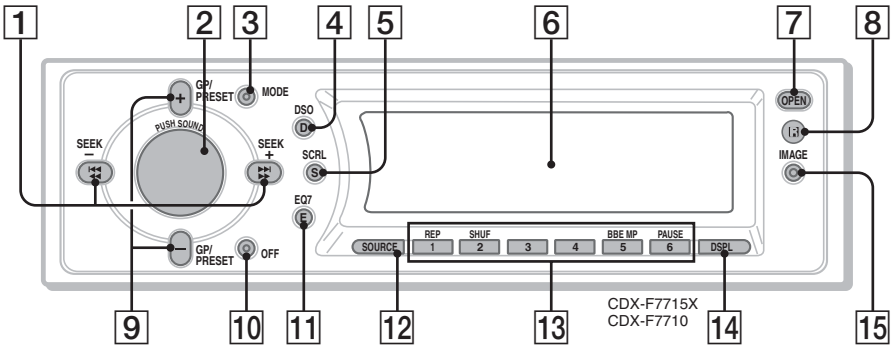

Sans la façade

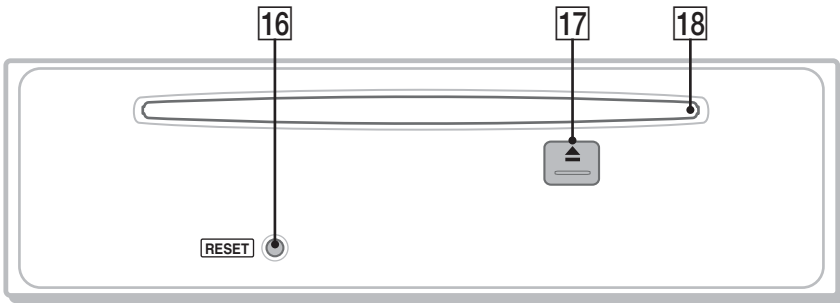

Mini-télécommande RM-X152

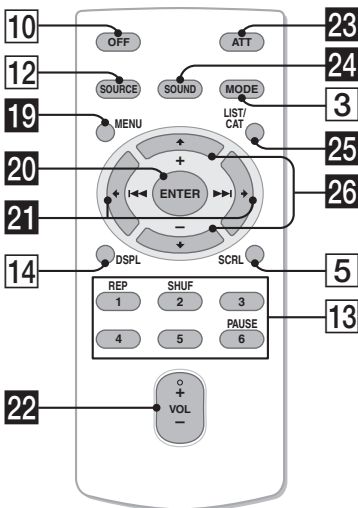

Pour plus de détails, reportez-vous aux numéros de pages indiqués. Les touches correspondantes de la mini-télécommande pilotent les mêmes fonctions que celles de l'appareil.

1 Touches SEEK +/-

Radio :

Réglage automatique des stations (appuyez) ; recherche manuelle d'une station (appuyez sur la touche et maintenez-la enfoncée).

CD :

Saut de pages (appuyez) ; saut de pages en continu (appuyez, puis appuyez dans un délai d'environ 1 seconde et maintenez la touche enfoncée) ; avance/retour rapide dans une page (appuyez sur la touche et maintenez-la enfoncée).

2 Molette de réglage du volume/touche SOUND 9

Réglage du niveau du volume (tournez) ; sélection des paramètres du son (appuyez).

3 Touche MODE 8, 12

Sélection de la bande radio (FM/AM)/ sélection de l'appareil*1.

- 4 Touche DSO 2**
Sélection du mode DSO (1, 2, 3 ou OFF). Plus le chiffre est élevé, plus l'effet est prononcé.
- 5 Touche SCRL (défilement) 8**
Défilement de la rubrique d'affichage.
- 6 Fenêtre d'affichage**
- 7 Touche OPEN 5**
- 8 Récepteur de la mini-télécommande**
- 9 Touches GP*2/PRESET +/-**
Sélection de stations présélectionnées/saut de plusieurs groupes (appuyez) ; saut de plusieurs groupes de suite (appuyez sur la touche et maintenez-la enfoncée).
- 10 Touche OFF**
Mise hors tension de l'appareil/arrêt de la source.
- 11 Touche EQ7 (égaliseur)**
Sélection d'un type d'égaliseur (Xplod, VOCAL, CLUB, JAZZ, NEWAGE, ROCK, CUSTOM ou OFF).
- 12 Touche SOURCE**
Mise sous tension/changement de la source (radio/CD/MD*3/AUX*4).
- 13 Touches numériques**
Radio :
Pour changer de rubriques d'affichage (appuyez) ; pour changer la luminosité de l'affichage (appuyez sur la touche et maintenez-la enfoncée).
CD/MD*3 :
① : REP 8
② : SHUF 8
⑤ : BBE MP*5*6 2
Pour activer la fonction BBE MP, réglez « BBE MP on ». Pour la désactiver, réglez « BBE MP off ».
⑥ : PAUSE*6
Pour effectuer une pause de lecture. Appuyez de nouveau sur cette touche pour annuler.
- 14 Touche DSPL (affichage) 8, 10**
Changement des rubriques d'affichage.
- 15 Touche IMAGE 2**
Sélection du motif d'affichage.
Mode Space Producer → Mode Wall paper (Papier peint) 1-3 → Mode Spectrum analyzer (Analyseur de spectre) 1-5 → Mode Movie (Film) 1-3 → mode de lecture/réception normal

- 16 Touche RESET 4**
- 17 Touche ▲ (éjection) 5**
Éjection du disque.
- 18 Fente d'insertion des disques 5**
Insertion du disque.

Les touches suivantes de la mini-télécommande correspondent également à des touches/fonctions différentes de celles de l'appareil.

- 19 Touche MENU**
Activation du menu.
- 20 Touche ENTER**
Validation d'un réglage.
- 21 Touches ← (◀◀) / → (▶▶)**
Commande de la radio/du CD, identiques aux touches (SEEK) +/- de l'appareil.
- 22 Touche VOL (volume) +/-**
Réglage du niveau du volume.
- 23 Touche ATT (atténuation du son)**
Atténuation du son. Appuyez de nouveau sur cette touche pour annuler.
- 24 Touche SOUND 9**
Pour la sélection des options audio.
- 25 Touche LIST/CAT*7 9, 13**
Affichage automatique des titres.
- 26 Touches ↑ (+) / ↓ (-)**
Commande de la radio/du CD, identique aux touches (GP/PRESET) +/- de l'appareil.

*1 Lorsqu'un changeur CD/MD est raccordé.

*2 Lorsqu'un fichier MP3/CD ATRAC est lu et qu'aucun changeur n'est raccordé. Si un changeur est raccordé, le fonctionnement est différent, reportez-vous à la page 12.

*3 Lorsqu'un changeur MD en option est raccordé.

*4 Lorsqu'un lecteur appareil portable Sony en option est raccordé.

*5 L'appareil uniquement.

*6 Lorsque la lecture est effectuée sur cet appareil.

*7 Lorsqu'un récepteur XM est raccordé.

Remarque

Si vous éteignez l'appareil et que l'affichage disparaît, son fonctionnement ne peut pas être commandé avec la mini-télécommande, sauf si vous appuyez d'abord sur la touche (SOURCE) de l'appareil ou si vous insérez d'abord un disque dans le lecteur pour l'activer.

Conseil

Pour obtenir des informations plus détaillées sur le remplacement de la pile, reportez-vous à la section « Remplacement de la pile au lithium de la télécommande » à la page 15.

Pour plus de détails sur le raccordement d'un changeur CD/MD, reportez-vous à la page 12.

Rubriques d'affichage

Exemple : lorsque vous sélectionnez le mode de lecture normal en appuyant plusieurs fois sur (IMAGE) (page 7).

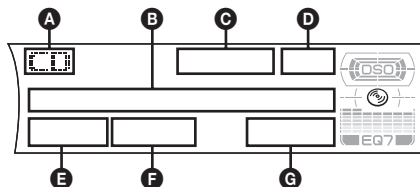

- A** Source
- B** Nom du disque/de l'artiste, Nom du groupe, Nom de la plage, Informations textuelles*1
- C** Indication MP3/BBE
- D** Horloge*2
- E** Numéro de groupe
- F** Numéro de plage
- G** Temps de lecture écoulé

*1 Lorsque vous lisez un fichier MP3, l'étiquette ID3 s'affiche et lorsque vous lisez un CD ATRAC, les informations textuelles de SonicStage, etc. s'affichent.

*2 Lorsque l'horloge est réglée à « on » (page 11).

Pour changer de rubriques d'affichage **B**, appuyez sur (DSPL) ; pour faire défiler les rubriques d'affichage **B**, appuyez sur (SCRL) ou réglez « A.Scroll on » (page 11).

Conseil

Les rubriques affichées varient selon le type de disque, le format enregistré et les réglages. Pour plus de détails à propos des fichiers MP3, reportez-vous à la page 14 ; à propos des CD ATRAC, reportez-vous à la page 15.

Lecture répétée et lecture aléatoire

- 1** En cours de lecture, appuyez sur (1) (REP) ou (2) (SHUF) de façon répétée jusqu'à ce que le réglage de votre choix apparaisse.

Sélectionnez	Pour lire
Repeat Track	une plage en boucle.
Repeat Group*	un groupe en boucle.
Shuffle Group*	un groupe dans un ordre aléatoire.
Shuffle Disc	un disque dans un ordre aléatoire.

* Lors de la lecture d'un fichier MP3/CD ATRAC.

Pour revenir au mode de lecture normal, sélectionnez « Repeat off » ou « Shuffle off ».

Mémorisation et réception des stations

Attention

Pour régler des stations pendant que vous conduisez, utilisez la fonction de mémorisation des meilleurs accords (BTM) afin d'éviter tout accident.

Mémorisation automatique — BTM

(Avec la mini-télécommande)

- 1** Appuyez plusieurs fois sur (SOURCE) jusqu'à ce que l'indication « TUNER » apparaisse.
Appuyez plusieurs fois sur (MODE) pour changer de bande. Vous pouvez sélectionner FM1, FM2, FM3, AM1 ou AM2.
- 2** Appuyez sur (MENU), puis appuyez plusieurs fois sur ↑ ou ↓ jusqu'à ce que l'indication « BTM » apparaisse.
- 3** Appuyez sur (ENTER).

L'appareil enregistre les stations sur les touches numériques dans l'ordre des fréquences.

Un bip retentit lorsque le réglage est mémorisé.

Mémorisation manuelle

- 1** Lorsque vous captez la station que vous souhaitez mémoriser, appuyez sur une touche numérique (1) à (6) et maintenez-la enfoncée jusqu'à ce que l'indication « Memory » s'affiche.
Le numéro de la touche apparaît dans la fenêtre d'affichage.

Remarque

Si vous essayez de mémoriser une autre station sur la même touche numérique, la station mémorisée précédemment est remplacée.

Réception des stations mémorisées

- 1** Sélectionnez la bande, puis appuyez sur une touche numérique (1) à (6) ou (GP/PRESET) +/-.

Recherche automatique des fréquences

- 1 Sélectionnez la bande, puis appuyez sur **(SEEK)** $-/+$ pour rechercher la station.

Le balayage s'interrompt lorsque l'appareil capte une station. Répétez cette procédure jusqu'à ce que vous captiez la station souhaitée.

Conseil

Si vous connaissez la fréquence de la station que vous souhaitez écouter, maintenez la touche **(SEEK)** $-/+$ enfoncée pour localiser la fréquence approximativement, puis appuyez plusieurs fois sur **(SEEK)** $-/+$ pour la régler avec précision (recherche manuelle des fréquences).

Réception d'une station à partir d'une liste — LIST

Vous pouvez afficher automatiquement la fréquence ou le nom. Pour savoir comment attribuer un nom à une station, reportez-vous à la page 10.

(Avec la mini-télécommande)

- 1 Sélectionnez la bande, puis appuyez sur **(LIST)**.
La fréquence ou le nom de la station apparaît.
- 2 Appuyez plusieurs fois **↑** ou **↓** jusqu'à ce que la station souhaitée s'affiche.

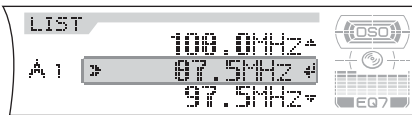

- 3 Appuyez sur **(ENTER)** pour capter la station.

Autres fonctions

Changement des réglages du son

Réglage des caractéristiques du son

Vous pouvez régler les graves, les aigus, la balance gauche/droite, l'équilibre avant/arrière, ainsi que le volume du caisson de graves.

- 1 Sélectionnez une source, puis appuyez plusieurs fois sur **(SOUND)** pour sélectionner l'option de votre choix.

La rubrique change comme suit :

BASS (graves) → **TREBLE** (aigus) →
BALANCE (gauche-droite) →
FADER (avant-arrière) →
SUB WOOFER (volume du caisson de graves)*

* « ∞ » est affiché avec le réglage le plus bas et peut être réglé par incréments de 20.

- 2 Tournez plusieurs fois la molette de réglage du volume pour ajuster le paramètre sélectionné.

Après 3 secondes, le réglage est terminé et l'écran d'affichage revient en mode de lecture/réception normal.

Remarque

Effectuez ce réglage dans les 3 secondes après avoir sélectionné le paramètre.

Avec la mini-télécommande

À l'étape 2, pour ajuster le paramètre sélectionné, appuyez sur **←** ou **→**.

Réglage de la courbe de l'égaliseur — EQ7 Tune

Vous pouvez régler et mémoriser différentes plages de tonalité pour l'égaliseur.

(Avec la mini-télécommande)

- 1 Sélectionnez une source, puis appuyez sur **(MENU)**.
- 2 Appuyez plusieurs fois sur **↑** ou **↓** jusqu'à ce que l'indication « EQ7 Tune » apparaisse, puis appuyez sur **(ENTER)**.
- 3 Appuyez sur **←** ou **→** de façon répétée afin de sélectionner le type d'égaliseur souhaité, puis appuyez sur **(ENTER)**.

Suite à la page suivante →

4 Appuyez plusieurs fois sur ← ou → pour sélectionner la fréquence souhaitée.

La fréquence change comme suit :

62Hz ↔ 157Hz ↔ 396Hz ↔ 1.0kHz
↔ 2.5kHz ↔ 6.3kHz ↔ 16kHz

5 Appuyez plusieurs fois sur ↑ ou ↓ pour régler le niveau de volume souhaité.

Le niveau de volume peut être réglé par incréments de 1 dB, de -10 dB à +10 dB.



Répétez les étapes 4 et 5 pour régler la courbe de l'égaliseur.

Pour restaurer la courbe par défaut de l'égaliseur, appuyez sur la touche (ENTER) et maintenez-la enfoncée.

6 Appuyez deux fois sur (MENU).

Le réglage est terminé et l'écran d'affichage revient en mode de lecture/réception normal.

Identification d'une station de radio/d'un disque

Lorsque vous captez une station ou que vous lisez un disque d'un changeur CD avec la fonction CUSTOM FILE, vous pouvez attribuer un nom personnalisé de 8 caractères maximum (fonction de mémoire des stations/fonction de mémo de disque).

Si vous attribuez un nom à une station/un disque, le nom apparaît dans la liste (page 9 ou 12).

(Avec la mini-télécommande)

1 Lorsque vous recevez une station ou que vous lisez un disque auquel vous souhaitez attribuer un nom, appuyez sur (MENU).

2 Appuyez plusieurs fois sur ↑ ou ↓ jusqu'à ce que l'indication « Name Edit » apparaisse, puis appuyez sur (ENTER).

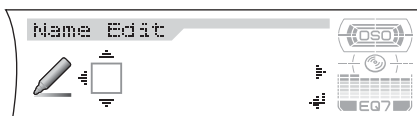

3 Appuyez plusieurs fois sur ↑ ou ↓ jusqu'à ce que le caractère souhaité s'affiche.

Le caractère change comme suit :

A ↔ B ↔ C ... ↔ 0 ↔ 1 ↔ 2 ... ↔ +
↔ - ↔ * ... ↔ □ (espace) ↔ A

Pour modifier l'indication numérique, appuyez sur ← ou →.

Répétez cette opération jusqu'à ce que vous ayez saisi le nom entier.

4 Appuyez sur (ENTER).

L'attribution du nom est terminée et l'écran d'affichage revient en mode de lecture/réception normal.

Pour afficher le nom, appuyez sur (DSPL) en cours de réception/lecture.

Conseils

- Pour corriger ou effacer un caractère, procédez simplement par réécriture ou saisissez « □ ».
- Le mémo de disque est toujours affiché en priorité par rapport à un titre préenregistré.
- Vous pouvez attribuer un nom à un disque sur l'appareil si un changeur doté de la fonction CUSTOM FILE est raccordé.
- « Repeat Track » et toutes les lectures aléatoires sont interrompues jusqu'à ce que l'identification du disque soit terminée.

Suppression du nom personnalisé

(Avec la mini-télécommande)

1 Sélectionnez la radio ou l'appareil où se trouve mémorisé le nom personnalisé que vous souhaitez effacer, puis appuyez sur (MENU).

2 Appuyez plusieurs fois sur ↑ ou ↓ jusqu'à ce que l'indication « Name Delete » apparaisse, puis appuyez sur (ENTER). Le nom mémorisé apparaît.

3 Appuyez plusieurs fois sur ↑ ou ↓ pour sélectionner le nom que vous voulez supprimer.

4 Appuyez sur la touche (ENTER) et maintenez-la enfoncée. Le nom est supprimé. Répétez les étapes 3 et 4 si vous souhaitez effacer d'autres noms.

5 Appuyez deux fois sur (MENU). L'appareil revient au mode de lecture/réception normal.

Réglage des paramètres du menu — MENU

Vous pouvez ajuster divers réglages du menu en utilisant les 4 touches fléchées de la télécommande.

(Avec la mini-télécommande)

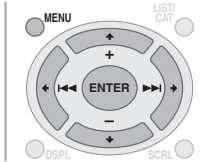

- 1 Appuyez sur **(MENU)**.
- 2 Appuyez plusieurs fois sur **↑** ou **↓** jusqu'à ce que la rubrique souhaitée apparaisse.
- 3 Appuyez sur **←** ou **→** pour sélectionner le réglage de votre choix (exemple : « on » ou « off »).
- 4 Appuyez sur **(ENTER)**.
Le réglage est terminé et l'écran d'affichage revient en mode de lecture/réception normal.

Remarque

Les paramètres affichés diffèrent selon la source et le réglage.

Conseil

Vous pouvez facilement passer d'une catégorie à l'autre en appuyant sur **↑** ou **↓** et en maintenant la touche enfoncée.

Les paramètres suivants peuvent être réglés (reportez-vous à la page indiquée pour plus de détails) :

« ● » indique les réglages par défaut.

Setup (Configuration)

Clock Adjust (Réglage de l'horloge) (page 4)

Bleep (Bip)

Pour régler le bip à « on » (●) ou « off ».

RM (Satellite de commande)

Pour changer le sens de fonctionnement des commandes du satellite de commande.

- « Normal » (●) : permet d'utiliser le satellite de commande dans le sens par défaut.
- « Reverse » : lorsque vous installez le satellite de commande à la droite du volant.

AUX-A*1 (AUX audio)

Pour régler l'affichage de la source AUX à « on » (●) ou « off » (page 13).

Display (Fenêtre d'affichage)

Clock (Informations relatives à l'horloge)

Pour afficher simultanément l'horloge et les rubriques/le motif d'affichage.

- « on » : permet un affichage simultané.
- « off » (●) : désactive l'affichage simultané.

A.Image (Image automatique)

Le mode Auto Image fait automatiquement défiler (toutes les 10 secondes) les motifs d'affichage.

- « off » (●) : pour ne pas changer automatiquement d'image.
- « ALL » : pour faire défiler plusieurs fois les images d'affichage de tous les modes d'affichage.
- « SA » : pour faire défiler de façon répétée les motifs d'affichage du mode Spectrum analyzer (Analyseur de spectre).
- « Movie » : pour faire défiler de façon répétée les motifs d'affichage du mode Movie (Film).

INFO (Informations relatives à l'image)

Pour afficher les rubriques d'affichage (en fonction de la source, etc.) en bas de l'écran d'affichage alors qu'une image est affichée :

- « on » (●) : affiche les rubriques.
- « off » : n'affiche aucune rubrique.

Dimmer

Pour modifier la luminosité de la fenêtre d'affichage.

- « Auto » (●) : réduit la luminosité automatiquement lorsque vous allumez les phares.
- « on » : réduit la luminosité de la fenêtre d'affichage.
- « off » : désactive le régulateur de luminosité.

Demo*1 (Démonstration)

Pour régler le mode de démonstration à « on » (●) ou « off » (page 4).

A.Scroll (Défilement automatique)

Pour faire défiler automatiquement une option dont l'affichage est long lorsque vous changez de disque, de groupe ou de plage.

- « on » : pour faire défiler les rubriques.
- « off » (●) : pour ne pas faire défiler les rubriques.

Receive Mode (Mode de réception)

Local (Mode de recherche local)

- « on » : pour syntoniser uniquement les stations dont les signaux sont puissants.
- « off » (●) : pour syntoniser une réception normale.

Mono (Mode monaural)

Pour améliorer une réception FM médiocre, sélectionnez le mode de réception mono.

- « on » : pour écouter les émissions stéréo en mono.
- « off » (●) : pour écouter les émissions stéréo en stéréo.

Suite à la page suivante →

IF

- « Auto » (●) : pour restreindre automatiquement la fréquence de réception afin de supprimer les parasites.
- « Wide »*2 : pour toujours écouter en stéréo les émissions stéréo FM et étendre la réception du signal de la fréquence.

Sound (Son)

EQ7 Tune (page 9)

HPF (Filtre passe-haut)

Pour sélectionner la fréquence de coupure des haut-parleurs avant/arrière : « off » (●), « 78Hz » ou « 125Hz ».

LPF (Filtre passe-bas)

Pour sélectionner la fréquence de coupure du caisson de graves : « off » (●), « 125Hz » ou « 78Hz ».

Loudness (Intensité sonore)

Pour amplifier les graves et des aigus, même à faible volume.

- « on » : pour amplifier les graves et les aigus.
- « off » (●) : pour ne pas amplifier les graves et les aigus.

AUX Level (Niveau AUX)

Pour régler le volume de chaque appareil auxiliaire raccordé. Ce réglage évite de régler le niveau de volume entre les sources.

Edit (Édition)

Name Edit (page 10)

Name Delete (page 10)

BTM (page 8)

*1 Lorsque l'appareil est hors tension.

*2 Dans ce cas, certaines émissions stéréo FM peuvent passer en réception mono, même si le mode de réception stéréo est activé.

Avec un équipement en option

Changeur CD/MD

Sélection du changeur

- 1 Appuyez plusieurs fois sur (SOURCE) jusqu'à ce que « CD » ou « MD » apparaisse.
- 2 Appuyez plusieurs fois sur (MODE) jusqu'à ce que le changeur souhaité apparaisse.

Numéro de l'appareil Numéro de disque

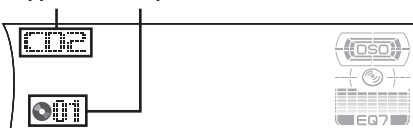

La lecture commence.

Saut de groupes et de disques

- 1 En cours de lecture, appuyez sur

(GP/PRESET) +/-.

Pour sauter Appuyez sur (GP/PRESET)

un groupe	et relâchez la touche (maintenez-la enfoncée quelques instants).
plusieurs groupes de suite	et appuyez de nouveau sur la touche dans les 2 secondes qui suivent.
des disques	de façon répétée.
plusieurs disques de suite	puis appuyez de nouveau sur la touche dans les 2 secondes qui suivent et maintenez-la enfoncée.

Lecture répétée et lecture aléatoire

- 1 En cours de lecture, appuyez sur (1) (REP) ou sur (2) (SHUF) de façon répétée jusqu'à ce que le réglage de votre choix apparaisse.

Sélectionnez Pour lire

Repeat Disc*1	un disque en boucle.
Shuffle Changer*1	des plages du changeur dans un ordre aléatoire.
Shuffle All*2	des plages de tous les appareils dans un ordre aléatoire.

*1 Lorsqu'un ou plusieurs changeurs CD/MD sont raccordés.

*2 Lorsqu'un ou plusieurs changeurs CD ou plusieurs changeurs MD sont raccordés.

Pour revenir au mode de lecture normal, sélectionnez « Repeat off » ou « Shuffle off ».

Conseil

La fonction « Shuffle All » ne passe pas de façon aléatoire des plages de lecteurs CD aux plages de changeurs MD.

Recherche d'un disque par son nom — LIST

Vous pouvez sélectionner un disque à partir de la liste lorsque vous raccordez un changeur CD doté de la fonction CUSTOM FILE ou un changeur MD.

Si vous attribuez un nom à un disque, le nom apparaît dans la liste. Pour plus de détails à propos de l'identification des disques, reportez-vous à la page 10.

(Avec la mini-télécommande)

- 1 En cours de lecture, appuyez sur **(LIST)**.
Le numéro du disque et le nom du disque apparaissent.
- 2 Appuyez plusieurs fois sur **↑** ou **↓** jusqu'à ce que le disque souhaité apparaisse.
- 3 Appuyez sur **(ENTER)** pour lancer la lecture du disque.

Satellite de commande RM-X4S

Installation de l'étiquette

Apposez l'étiquette comportant les indications, suivant la position de montage du satellite de commande.

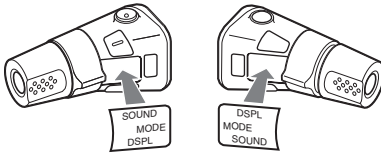

Emplacement des commandes

Les touches correspondantes du satellite de commande pilotent les mêmes fonctions que celles de l'appareil.

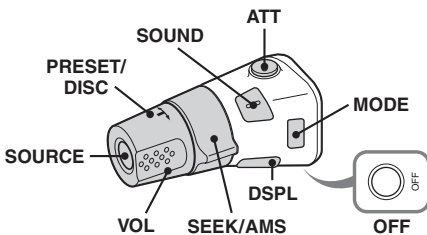

Les commandes suivantes du satellite de commande ont une fonction différente de celles de l'appareil.

- **Commande PRESET/DISC**
Identique à **(GP/PRESET)** +/- sur l'appareil (appuyez et tournez).
- **Commande VOL (volume)**
Identique à la molette de réglage du volume de l'appareil (tournez).
- **Commande SEEK/AMS**
Identique à **(SEEK)** +/- sur l'appareil (tournez ou tournez et maintenez).

Modification du sens de fonctionnement

Le sens de fonctionnement des commandes est réglé par défaut comme indiqué dans l'illustration ci-dessous.

Pour augmenter

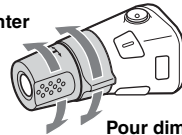

Pour diminuer

Si vous devez monter le satellite de commande du côté droit de la colonne de direction, vous pouvez inverser le sens de fonctionnement.

- 1 Tout en appuyant sur la commande VOL, appuyez sur la touche **(SOUND)** et maintenez-la enfoncée.

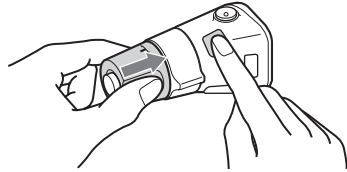

Conseil

Vous pouvez également changer le sens de fonctionnement de ces commandes dans le menu (page 11).

Raccordement d'appareils audio auxiliaires

Vous pouvez raccorder un appareil portable Sony en option à la borne BUS AUDIO IN/AUX IN de l'appareil. Si aucun changeur ou aucun autre appareil n'est raccordé à la borne, l'appareil vous permet d'écouter l'appareil portable par l'intermédiaire des haut-parleurs de votre véhicule.

Remarque

Lorsque vous raccordez un appareil portable, veillez à ce que BUS CONTROL IN ne soit pas raccordé. Si un appareil est connecté à la borne BUS CONTROL IN, il est impossible de sélectionner « AUX » à l'aide de la touche **(SOURCE)**.

Conseil

Si vous raccordez un appareil portable Sony et un changeur en même temps, utilisez le sélecteur AUX-IN.

Sélection de l'appareil auxiliaire

- 1 Appuyez plusieurs fois sur la touche **(SOURCE)** jusqu'à ce que l'indication « AUX » apparaisse.
Commandez l'appareil par l'intermédiaire de l'appareil portable lui-même.

Pour ajuster le niveau de volume de l'équipement auxiliaire, reportez-vous à « AUX Level » à la page 12.

Informations complémentaires

Précautions

- Si votre véhicule est resté stationné en plein soleil, laissez refroidir l'appareil avant de l'utiliser.
- L'antenne électrique se déploie automatiquement lorsque l'appareil fonctionne.

Condensation

Par temps de pluie ou dans des régions très humides, de la condensation peut se former à l'intérieur des lentilles et dans la fenêtre d'affichage de l'appareil. Si cela se produit, l'appareil ne fonctionne pas correctement. Dans ce cas, retirez le disque et attendez environ une heure que l'humidité se soit évaporée.

Pour conserver un son de haute qualité

Veillez à ne pas renverser de jus de fruit ou d'autres boissons sucrées sur l'appareil ou sur les disques.

Remarques sur les disques

- Pour qu'un disque reste propre, ne touchez pas sa surface. Saisissez-le par les bords.
- Rangez vos disques dans leur boîtier ou dans un chargeur lorsque vous ne vous en servez pas.
- N'exposez pas les disques à des températures élevées. Évitez de les laisser dans un véhicule en stationnement ou sur le tableau de bord ou la plage arrière.
- Ne collez pas d'étiquettes sur les disques et n'utilisez pas de disques rendus collants par de l'encre ou des résidus. De tels disques peuvent s'arrêter de tourner en cours de lecture et provoquer des problèmes de fonctionnement ou être endommagés.



- N'utilisez pas de disques sur lesquels sont collés des étiquettes ou des autocollants. L'utilisation de tels disques peut entraîner les problèmes de fonctionnement suivants :
 - impossibilité d'éjecter un disque parce que l'étiquette ou l'autocollant se décolle et bloque le mécanisme d'éjection ;
 - erreurs de lecture des données audio (par ex., sauts de lecture ou aucune lecture) provoqués par une déformation du disque suite au rétrécissement de l'étiquette ou de l'autocollant sous l'effet de la chaleur.
- Les disques de forme non standard (ex. : en forme de cœur, de carré ou d'étoile) ne peuvent pas être lus avec cet appareil. Vous risquez d'endommager votre appareil si vous essayez de le faire. N'utilisez pas de tels disques.

- Ce lecteur ne permet pas la lecture des CD de 8 cm (3 1/4 po).
- Avant la lecture, nettoyez les disques avec un chiffon de nettoyage disponible dans le commerce. Essuyez chaque disque en partant du centre vers l'extérieur. N'utilisez pas de solvants, tels que de l'essence, du diluant, des produits de nettoyage vendus dans le commerce ou des vaporisateurs antistatiques destinés aux disques analogiques.



Remarques sur les disques CD-R et CD-RW

- En fonction de l'appareil utilisé pour l'enregistrement ou de l'état du disque, il est possible que ce lecteur ne puisse pas lire certains disques CD-R ou CD-RW.
- Cet appareil ne permet pas la lecture des CD-R ou CD-RW non finalisés.

Disques de musique encodés avec une technologie de protection des droits d'auteur

Cet appareil est conçu pour la lecture des disques conformes à la norme Compact Disc (CD). Dernièrement, certaines maisons de disques ont lancé sur le marché divers types de disques de musique encodés avec des technologies de protection des droits d'auteur. Notez que parmi ces types de disques, certains ne sont pas conformes à la norme CD et ne peuvent pas être lus avec cet appareil.

À propos des fichiers MP3

MP3, qui signifie MPEG-1 couche audio 3, est une norme de format de compression des fichiers audio. Il permet la compression des fichiers audio à environ 1/10 de leur taille d'origine.

- Ce lecteur est compatible avec le format ISO 9660 niveau 1/niveau 2, le format d'extension Joliet/Romeo, les étiquettes ID3 version 1.0, 1.1, 2.2, 2.3 et 2.4, et les disques enregistrés en multisession.
- Nombre maximal de :
 - dossiers (groupes) : 150 (y compris le répertoire de base et les dossiers vides).
 - fichiers et dossiers MP3 (plages) contenus sur un disque : 300 (lorsqu'un nom de fichier ou de dossier contient un grand nombre de caractères, ce nombre peut être inférieur à 300).
 - caractères affichables pour un nom de dossier/fichier : 32 (Joliet) ou 32/64 (Romeo) ; pour les étiquettes ID3 : 15/30 caractères (versions 1.0, 1.1, 2.2 et 2.3) ou 63/126 caractères (version 2.4).

Ordre de lecture des fichiers MP3

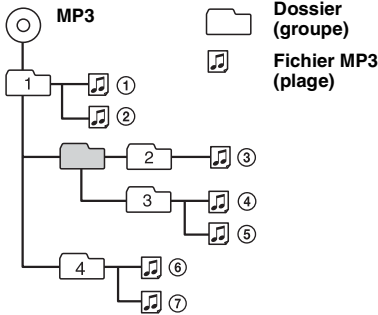

Remarques

- Veillez à finaliser le disque avant de l'utiliser sur l'appareil.
- Lors de l'identification d'un fichier MP3, veillez à ajouter l'extension « .mp3 » au nom de chaque fichier.
- Si vous lisez un fichier MP3 d'un débit binaire de 320 kbit/s par exemple, le son risque d'être intermittent.
- Pendant la lecture d'un fichier MP3 VBR (débit binaire variable) ou pendant l'avance/le retour rapide, le temps de lecture écoulé affiché peut ne pas être correct.
- Lorsque le disque est enregistré en multisession, seule la première plage du format de la première session est identifiée et lue (tous les autres formats sont ignorés). La priorité du format est la suivante : CD-DA, CD ATRAC et MP3.
 - Lorsque la première plage est un CD-DA, seul le CD-DA de la première session est lu.
 - Lorsque la première plage n'est pas un CD-DA, une session CD ATRAC ou MP3 est lue. Si le disque ne contient aucune donnée dans ces formats, « NO Music » s'affiche.

À propos des CD ATRAC

Format ATRAC3plus

ATRAC3, qui signifie Adaptive Transform Acoustic Coding3, est une technologie de compression audio. Il permet la compression des fichiers audio à environ 1/10 de leur taille d'origine. ATRAC3plus est un format étendu de ATRAC3 et permet la compression des données des CD audio à environ 1/20 de leur taille d'origine. Cet appareil accepte à la fois le format ATRAC3 et ATRAC3plus.

CD ATRAC

Le format CD ATRAC enregistre des données de CD audio compressés au format ATRAC3 ou ATRAC3plus à l'aide de logiciels autorisés comme SonicStage version 2.0 ou ultérieure ou SonicStage Simple Burner.

- Nombre maximal de :
 - dossiers (groupes) : 255
 - fichiers (pages) : 999
- Les caractères du nom de dossier/fichier et les informations textuelles de SonicStage sont affichés.

Pour plus de détails sur CD ATRAC, reportez-vous au manuel SonicStage ou SonicStage Simple Burner.

Remarque

Veillez à créer le CD ATRAC à l'aide d'un logiciel autorisé SonicStage version 2.0 ou ultérieure, ou SonicStage Simple Burner 1.0 ou 1.1, qui sont fournis avec les produits Sony Network.

Si vous avez des questions ou des problèmes concernant cet appareil qui ne sont pas abordés dans ce mode d'emploi, communiquez avec votre détaillant Sony.

Entretien

Remplacement de la pile au lithium de la télécommande

Dans des conditions d'utilisation normales, la pile dure environ 1 an. (En fonction des conditions d'utilisation, sa durée de vie peut être plus courte.) Lorsque la pile est faible, la portée de la mini-télécommande diminue. Remplacez la pile par une nouvelle pile au lithium CR2025. L'utilisation de tout autre type de pile entraîne un risque d'incendie ou d'explosion.

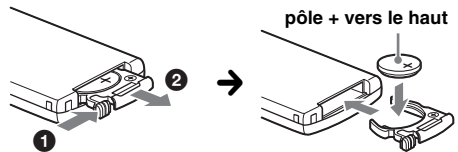

Remarques sur la pile au lithium

- Tenez la pile au lithium hors de portée des enfants. En cas d'ingestion de la pile, consultez immédiatement un médecin.
- Essuyez la pile avec un chiffon sec pour assurer un bon contact.
- Veillez à respecter la polarité lors de l'installation de la pile.
- Ne tenez pas la pile avec des pinces métalliques, car cela peut entraîner un court-circuit.

ATTENTION

Utilisée de façon incorrecte, la pile peut exploser. Ne pas la recharger, la démonter ni la jeter au feu.

Suite à la page suivante →

Remplacement du fusible

Lorsque vous remplacez le fusible, veillez à utiliser un fusible dont la capacité, en ampères, correspond à la valeur indiquée sur l'ancien fusible. Si le fusible fond, vérifiez le branchement de l'alimentation et remplacez le fusible. Si le nouveau fusible fond également, il est possible que l'appareil soit défectueux. Dans ce cas, communiquez avec votre détaillant Sony le plus proche.

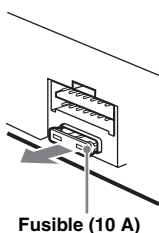

Nettoyage des connecteurs

L'appareil peut ne pas fonctionner correctement si les connecteurs entre l'appareil et la façade sont encrassés. Pour éviter cette situation, retirez la façade (page 4) et nettoyez les connecteurs avec un coton-tige imbibé d'alcool. N'exercez pas une pression trop forte, car les connecteurs pourraient être endommagés.

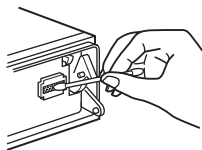

Appareil principal

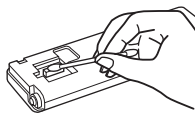

Arrière de la façade

Remarques

- Pour plus de sécurité, coupez le moteur avant de nettoyer les connecteurs et retirez la clé du contact.
- Ne touchez jamais les connecteurs directement avec les doigts ou avec un objet métallique.

Démontage de l'appareil

1 Retirez le cadre de sûreté.

- 1 Retirez la façade (page 4).
- 2 Insérez les clés de déblocage simultanément dans le cadre de sûreté.

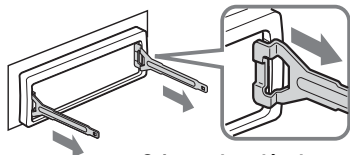

Orientez les clés de déblocage comme illustré.

- 3 Tirez sur les clés de déblocage pour retirer le cadre de sûreté.

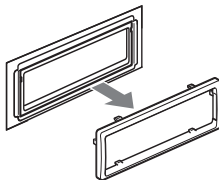

2 Retirez l'appareil.

- 1 Insérez simultanément les deux clés de déblocage jusqu'au déclic.

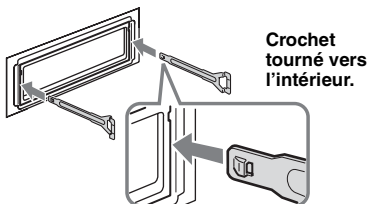

- 2 Tirez sur les clés de déblocage pour dégager l'appareil.

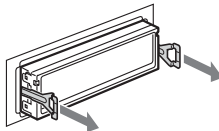

- 3 Faites glisser l'appareil en dehors de son support.

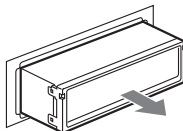

Caractéristiques techniques

Lecteur CD

Rapport signal/bruit : 120 dB
Réponse en fréquence : 10 à 20 000 Hz
Pleurage et scintillement : en dessous du seuil mesurable

Radio

FM

Plage de syntonisation : 87,5 à 107,9 MHz
Borne d'antenne : connecteur d'antenne externe
Fréquence intermédiaire : 10,7 MHz/450 kHz
Sensibilité utile : 9 dBf
Sélectivité : 75 dB à 400 kHz
Rapport signal/bruit : 67 dB (stéréo), 69 dB (mono)
Distorsion harmonique à 1 kHz : 0,5 % (stéréo), 0,3 % (mono)
Séparation : 35 dB à 1 kHz
Réponse en fréquence : 30 à 15 000 Hz

AM

Plage de syntonisation : 530 à 1 710 kHz

Borne d'antenne : connecteur d'antenne externe

Fréquence intermédiaire : 10,7 MHz/450 kHz

Sensibilité : 30 µV

Amplificateur de puissance

Sorties : sorties de haut-parleurs (connecteurs de sécurité)

Impédance des haut-parleurs : 4 à 8 ohms

Puissance de sortie maximale : 52 W × 4 (à 4 ohms)

Généralités

Sorties :

- Borne de sorties audio (avant/arrière)
- Borne de sortie de caisson de graves (mono)
- Borne de commande de relais d'antenne électrique
- Borne de commande d'amplificateur de puissance

Entrées :

- Borne de commande ATT téléphone
- Fil de commande de l'éclairage
- Borne d'entrée de commande BUS
- Borne d'entrée audio BUS/AUX IN
- Borne d'entrée de télécommande
- Borne d'entrée de l'antenne

Commandes de tonalité :

- Graves : ± 10 dB à 62 Hz
- Aigus : ± 10 dB à 16 kHz

Intensité sonore :

- + 8 dB à 100 Hz
- + 2 dB à 10 kHz

Alimentation requise : batterie de véhicule 12 V CC (masse négative)

Dimensions : environ 178 × 50 × 178 mm (7 1/8 × 2 × 7 1/8 po) (l/h/p)

Dimensions du support : environ 182 × 53 × 161 mm (7 1/4 × 2 1/8 × 6 3/8 po) (l/h/p)

Poids : environ 1,3 kg (2 lb 14 oz)

Accessoires fournis :

- Mini-télécommande : RM-X152
- Composants destinés à l'installation et aux raccordements (1 jeu)
- Étui pour la façade (1)

Accessoires de commande/équipement en option :

- Câble BUS (fourni avec un câble à broche RCA) : RC-61 (1 m), RC-62 (2 m)
- Changeur CD (10 disques) : CDX-757MX
- Changeur CD (6 disques) : CDX-T69
- Changeur MD (6 disques) : MDX-66XLP
- Sélecteur de source : XA-C30
- Sélecteur AUX-IN : XA-300

Brevets américains et internationaux sous licence de Dolby Laboratories.

Remarque

Cet appareil ne doit pas être branché à un préamplificateur numérique ni à un égaliseur compatible avec le système Sony BUS.

La conception et les caractéristiques techniques sont sujettes à modification sans préavis.



- De la soudure sans plomb est utilisée pour le soudage de certaines pièces. (plus de 80 %)
- Aucun retardateur de flamme halogéné n'est utilisé dans certaines cartes à circuits imprimés.
- Aucun retardateur de flamme halogéné n'est utilisé dans la composition des coques.
- Imprimée avec de l'encre à base d'huile végétale sans COV (composés organiques volatils).
- Du polystyrène expansé pour cales d'emballage n'est pas utilisé dans l'emballage.

Dépannage

La liste de contrôles suivante vous aidera à remédier aux problèmes que vous pourriez rencontrer avec cet appareil.

Avant de passer en revue la liste de contrôles ci-dessous, vérifiez les procédures de raccordement et d'utilisation.

Généralités

L'appareil n'est pas alimenté.

- Vérifiez le raccordement. Si tout est en ordre, vérifiez le fusible.
- Si l'appareil est mis hors tension et que l'affichage disparaît, il est alors impossible de commander l'appareil avec la télécommande.
→ Mettez l'appareil sous tension.

L'antenne électrique ne se déploie pas.

L'antenne électrique ne dispose pas d'un boîtier de relais.

Aucun son n'est émis.

- Le volume est trop faible.
- La fonction ATT est activée ou la fonction ATT téléphone (lorsque le câble d'interface d'un téléphone de voiture est raccordé au fil ATT) est activée.
- La position de la commande de balance avant-arrière (FADER) n'est pas réglée pour un système à deux haut-parleurs.
- Le changeur CD n'est pas compatible avec le format de disque (MP3/CD ATRAC).
→ Lecture avec un changeur CD compatible MP3 de Sony ou cet appareil.

Aucun bip n'est émis.

- Le bip est désactivé (page 11).
- Un amplificateur de puissance en option est raccordé et vous n'utilisez pas l'amplificateur intégré.

Suite à la page suivante →

Le contenu de la mémoire a été effacé.

- La touche RESET a été enfoncée.
→ Recommencez la procédure d'enregistrement dans la mémoire.
- Le câble d'alimentation ou la batterie a été déconnecté.
- Le câble d'alimentation n'est pas raccordé correctement.

Les stations mémorisées sont effacées et l'heure est remise à zéro.**Le fusible a fondu.****Émission de bruits lorsque la position de la clé de contact est modifiée.**

Les câbles ne sont pas raccordés correctement au connecteur d'alimentation du véhicule destiné aux accessoires.

L'affichage disparaît de la fenêtre d'affichage ou il n'apparaît pas.

- Le régulateur de luminosité est réglé à « Dimmer on » (page 11).
- L'affichage disparaît si vous maintenez la touche **(OFF)** enfoncée.
→ Maintenez de nouveau la touche **(OFF)** enfoncée jusqu'à ce que l'affichage apparaisse.
- Les connecteurs sont encrassés (page 16).

La fonction DSO est inopérante.

Selon l'intérieur de la voiture ou le type de musique, la fonction DSO peut avoir un effet indésirable.

Les images changent automatiquement.

En mode Auto Image, l'image sélectionnée ne peut pas être affichée.

→ Pour afficher uniquement l'image sélectionnée, réglez « A.Image off » (page 11).

Aucune rubrique d'affichage n'apparaît.

→ Réglez « INFO on » (page 11).

Lecture de CD et de MD

Impossible d'introduire le disque.

- Un autre disque est déjà en place.
- Le disque a été introduit de force à l'envers ou dans le mauvais sens.

La lecture du disque ne commence pas.

- Le disque est défectueux ou sale.
- Les CD-R ou CD-RW ne sont pas destinés à un usage audio (page 14).

Impossible de lire des fichiers MP3.

Le disque n'est pas compatible avec le format et la version MP3 (page 14).

Certains fichiers MP3 exigent un délai plus long que d'autres avant le début de la lecture.

La lecture des types de disques suivants exige un délai de démarrage plus long :

- disques comportant une hiérarchie de dossiers complexe ;
- disques enregistrés en multisession ;
- disques auxquels il est possible d'ajouter des données.

Impossible de lire le CD ATRAC.

- Le disque n'a pas été créé à l'aide d'un logiciel autorisé tel que SonicStage ou SonicStage Simple Burner.
- Les plages qui ne font pas partie du groupe ne peuvent pas être lues.

Les rubriques d'affichage ne défilent pas.

- Pour certains disques contenant un grand nombre de caractères, la fonction de défilement peut être inopérante.
- La fonction « A.Scroll » est désactivée.
→ Réglez « A.Scroll on » (page 11) ou appuyez sur **(SCRL)** sur la mini-télécommande.

Le son saute.

- L'appareil est mal installé.
→ Installez l'appareil suivant un angle de moins de 45 ° dans un endroit stable du véhicule.
- Le disque est défectueux ou sale.

Les touches de commande ne fonctionnent pas.

Impossible d'éjecter le disque.

Appuyez sur la touche RESET (page 4).

« MS » ou « MD » n'apparaît pas sur l'affichage de la source lorsque vous raccordez en même temps l'appareil MGS-X1 et le changeur MD en option.

Cet appareil reconnaît le MGS-X1 comme étant un lecteur MD.

→ Appuyez sur **(SOURCE)** jusqu'à ce que « MS » ou « MD » apparaisse, puis appuyez plusieurs fois sur **(MODE)**.

Réception radio

Impossible de capter des stations.**Le son est parasité.**

- Raccordez un fil de commande d'antenne électrique (bleu) ou un fil d'alimentation d'accessoire (rouge) au câble d'alimentation de l'amplificateur d'antenne du véhicule (uniquement si votre véhicule est équipé d'une antenne FM/AM intégrée dans la fenêtre arrière ou latérale).
- Vérifiez le raccordement de l'antenne du véhicule.
- L'antenne automatique ne se déploie pas.
→ Vérifiez le raccordement du fil de commande de l'antenne électrique.
- Vérifiez la fréquence.
- Lorsque le mode DSO est activé, le son peut parfois être parasité.
→ Réglez le mode DSO à « OFF » (page 7).

Impossible de capter une présélection.

- Enregistrez la fréquence correcte dans la mémoire.
- Le signal capté est trop faible.

Le réglage automatique des stations est impossible.

- Le mode de recherche locale est réglé à « on ».
→ Réglez « Local » à « off » (page 11).
- Le signal capté est trop faible.
→ Réglez la fréquence manuellement.

En cours de réception FM, l'indication « ST » clignote.

- Réglez la fréquence correctement.
- Le signal capté est trop faible.
→ Réglez « Mono » à « on » (page 11).

Une émission FM en stéréo est entendue en mode mono.

L'appareil est en mode de réception mono.
→ Réglez « Mono » à « off » (page 11).

Des interférences se produisent en cours de réception FM.

Réglez le mode IF à « Wide ».
→ Réglez à « IF Auto » (page 12).

Affichage des erreurs et messages

Blank*1

Aucune plage n'a été enregistrée sur un MD.*2
→ Insérez un MD contenant des plages enregistrées.

Error*1

- Le disque est sale ou inséré à l'envers.*2
→ Nettoyez le disque ou insérez-le correctement.
- Le disque ne peut pas être lu en raison de certains problèmes.
→ Insérez un autre disque.

Failure (Reste allumé jusqu'à ce que vous appuyiez sur une touche.)

Le raccordement des haut-parleurs ou des amplificateurs est incorrect.
→ Reportez-vous au guide d'installation de cet appareil et vérifiez le raccordement.

FAILURE (Reste allumé pendant 1 seconde environ.)

Quand un récepteur XM est raccordé, échec de mémorisation d'une station radio XM sur un numéro présélectionné.
→ Vérifiez que vous recevez la station radio que vous souhaitez mémoriser, puis essayez de nouveau.

Load

Le changeur charge le disque.
→ Attendez que le chargement soit terminé.

Local Seek +/-

Le mode de recherche locale est activé en cours de recherche automatique des fréquences.

NO Album Name

Aucun nom de groupe n'est écrit dans la plage.

NO Data

Tous les noms personnalisés ont été supprimés ou aucun nom n'est enregistré.

NO Disc

Le disque n'a pas été inséré dans le changeur CD/MD.
→ Insérez un disque dans le changeur.

NO Disc Name

Aucun nom de disque n'est écrit dans la plage.

NO ID3 Tag

Aucune information des étiquettes ID3 n'est écrite dans le fichier MP3.

NO Info

Aucune information textuelle n'est écrite dans le fichier ATRAC3/ATRAC3plus.

NO Magazine

Le chargeur n'a pas été inséré dans le changeur CD.
→ Insérez le chargeur dans le changeur.

NO Music

Le disque inséré n'est pas un fichier audio.
→ Insérez un CD audio dans cet appareil ou dans le changeur compatible MP3.

NO Track Name

Aucun nom de plage n'est écrit dans la plage.

Not Read

Les informations du disque n'ont pas encore été lues par l'appareil.
→ Chargez le disque, puis sélectionnez-le dans la liste.

Not Ready

Le couvercle du changeur MD est ouvert ou les MD ne sont pas insérés correctement.
→ Fermez le couvercle ou insérez correctement les MD.

Offset

Il se peut que l'appareil soit défectueux.
→ Vérifiez le raccordement. Si le message d'erreur ne disparaît pas de l'affichage, communiquez avec votre détaillant Sony le plus proche.

Read

L'appareil lit toutes les informations relatives aux plages et aux groupes du disque.
→ Attendez qu'il ait terminé et la lecture commence automatiquement. Selon la structure du disque, cela peut prendre plus d'une minute.

Push Reset

Le lecteur CD et le changeur CD/MD ne peuvent pas fonctionner en raison de problèmes.
→ Appuyez sur la touche RESET (page 4).

« » **ou** « »

En mode d'avance rapide ou de retour, vous avez atteint le début ou la fin du disque et vous ne pouvez pas aller plus loin.

« □ »

Les caractères ne peuvent pas être affichés sur l'appareil.

*1 Si une erreur se produit lors de la lecture d'un CD ou MD, le numéro de disque du CD ou du MD ne s'affiche pas.

*2 Le numéro du disque qui a provoqué l'erreur s'affiche à l'écran.

Si ces solutions ne permettent pas d'améliorer la situation, communiquez avec votre détaillant Sony le plus proche.



Si vous portez l'appareil à réparer en raison d'un problème de lecture de CD, apportez le disque utilisé au moment où le problème s'est produit.

Bienvenido

Gracias por adquirir este reproductor de discos compactos Sony. Mientras maneja puede disfrutar de las funciones siguientes:

• Reproducción de CD

Puede reproducir CD-DA (incluidos CD TEXT*), CD-R/CD-RW (archivos MP3, incluidos también Multi Session (página 14)) y CD de ATRAC (formato ATRAC3 y ATRAC3plus (página 15)).

Tipo de discos	Etiqueta del disco
CD-DA	
MP3 CD de ATRAC	

• Recepción de radio

- Puede almacenar hasta 6 emisoras de radio por banda (FM1, FM2, FM3, AM1 y AM2).
- **BTM** (Memoria de la mejor sintonía): la unidad selecciona las emisoras que emiten la señal más intensa y las almacena.
- Puede asignar un nombre a cada emisora de radio, guardarlo en la memoria y mostrar los nombres en la lista.

• Ajuste del sonido

- **EQ7**: puede seleccionar una curva de ecualizador para 7 tipos de música.
- **DSO** (Organizador de sonido de baja frecuencia dinámico): crea un campo de sonido más ambiental, utilizando una síntesis de altavoces virtuales para mejorar el sonido de los altavoces, incluso si éstos están instalados en una posición baja en la puerta.
- **BBE MP**: mejora el sonido comprimido digitalmente, como en el caso de archivos MP3. Si desea obtener más información, consulte la explicación siguiente.

• Configuración de imagen

Es posible establecer distintas imágenes en la unidad.

- Creador de espacio: crea patrones animados en pantalla sincronizados con la música.

• Funcionamiento de una unidad opcional

Esta unidad, además de la reproducción, permite controlar los cambiadores de CD/MD opcionales y los dispositivos portátiles opcionales de Sony.

* Un disco CD TEXT es un CD-DA que incluye información como el nombre del disco, del artista y de la pista.

Advertencia: si el encendido del automóvil no dispone de una posición ACC

Tras apagar el motor, mantenga presionado  en la unidad hasta que se apague la pantalla.

Si no lo hace, la pantalla no se desactiva y se desgasta la batería.

BBE[®] MP
DIGITAL

El proceso BBE MP mejora el sonido comprimido digitalmente (por ejemplo, archivos MP3) mediante la restauración y el realce de los armónicos más altos perdidos durante la compresión. BBE MP actúa generando armónicos nivelados a partir del material original, recuperando de manera eficaz la calidez, el detalle y el matiz.



El logotipo “XM Ready” indica que este producto controlará un módulo de sintonizador XM (se vende por separado). Si desea obtener detalles sobre el módulo de sintonizador XM, póngase en contacto con el distribuidor Sony más cercano.

SonicStage y su logotipo son marcas comerciales de Sony Corporation.

ATRAC, ATRAC3, ATRAC3plus y sus respectivos logotipos son marcas comerciales de Sony Corporation.

Procedimientos iniciales

Restauración de la unidad	4
Ajuste del reloj	4
Modo DEMO	4
Extracción del panel frontal	4
Colocación del panel frontal	5
Inserción del disco en la unidad	5
Expulsión del disco	5

Ubicación de los controles y operaciones básicas

Unidad principal	6
Control remoto de tarjeta RM-X152	6

CD

Elementos de la pantalla	8
Reproducción repetida y aleatoria	8

Radio

Almacenamiento y recepción de emisoras	8
Almacenamiento automático — BTM	8
Almacenamiento manual	8
Recepción de las emisoras almacenadas	8
Sintonización automática	9
Sintonización de una emisora mediante una lista — LIST	9

Otras funciones

Cambio de los ajustes de sonido	9
Ajuste de las características del sonido	9
Ajuste de la curva de ecualizador	
— EQ7 Tune	9
Asignación de nombre a una emisora/disco	10
Ajuste de elementos de menú — MENU	10
Uso de equipo opcional	12
Cambiador de CD/MD	12
Mando rotatorio RM-X4S	12
Equipo auxiliar de audio	13

Información complementaria

Precauciones	14
Notas sobre los discos	14
Acerca de los archivos MP3	14
Acerca de los CD de ATRAC	15
Mantenimiento	15
Extracción de la unidad	16
Especificaciones	16
Solución de problemas	17
Mensajes/indicaciones de error	19

Procedimientos iniciales

Restauración de la unidad

Antes de utilizar la unidad por primera vez, o después de sustituir la batería del automóvil o de cambiar las conexiones, debe restaurarla. Extraiga el panel frontal y presione el botón RESET con un objeto puntiagudo, como por ejemplo un bolígrafo.

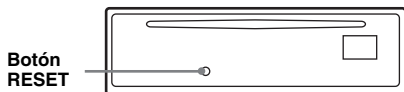

Nota

Al presionar el botón RESET, se borra el ajuste del reloj y algunos contenidos almacenados.

Ajuste del reloj

El reloj emplea una indicación digital de 12 horas.

(Con el control remoto de tarjeta)

- 1 Presione (MENU).
- 2 Presione ↑ o ↓ varias veces hasta que aparezca "Clock Adjust".
- 3 Presione (ENTER).
- 4 Presione ↑ o ↓ para ajustar la hora y los minutos.
Para mover la indicación digital, presione ← o →.
- 5 Presione (ENTER).
El reloj se pone en funcionamiento.

Para que aparezca el reloj durante la reproducción o recepción, defina la opción "Clock on" (página 11).

Modo DEMO

Cuando la unidad está apagada, primero se muestra el reloj y, a continuación, el modo de demostración (DEMO) inicia la pantalla respectiva.

Para cancelar el modo DEMO, defina la opción "Demo off" en el menú (página 11) mientras la unidad está apagada.

Extracción del panel frontal

Puede extraer el panel frontal de la unidad para evitar que la roben.

Alarma de precaución

Si gira el interruptor de encendido hasta la posición OFF sin haber extraído el panel frontal, la alarma de precaución sonará durante unos segundos.

La alarma sonará únicamente si se utiliza el amplificador incorporado.

- 1 Presione (OFF).
La unidad se apaga.
- 2 Presione (OPEN).
El panel frontal se voltea hacia abajo.
- 3 Deslice el panel frontal hacia la derecha y tire suavemente de su extremo izquierdo.

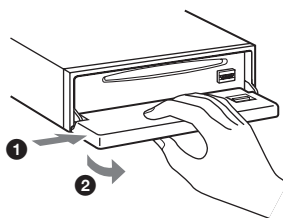

Notas

- No deje caer ni ejerza excesiva presión sobre el panel frontal y la pantalla.
- No someta el panel frontal al calor ni a temperaturas altas o excesiva humedad. Evite dejarlo en un automóvil estacionado o sobre el tablero o la bandeja trasera.

Sugerencia

Al transportar el panel frontal, utilice el estuche suministrado.

Colocación del panel frontal

Coloque el orificio **A** del panel frontal en el eje **B** de la unidad y, a continuación, presione ligeramente el lado izquierdo hacia adentro. Presione **(SOURCE)** en la unidad (o inserte un CD) para utilizarla.

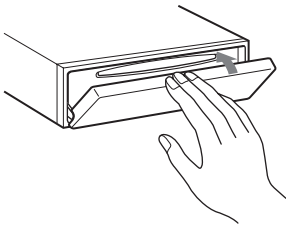
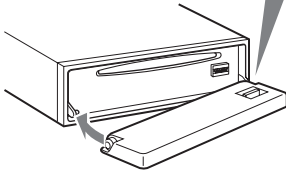
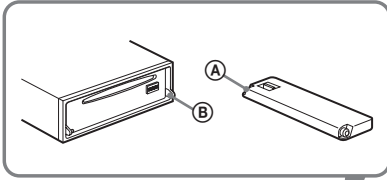

Nota

No coloque nada sobre la superficie interior del panel frontal.

Inserción del disco en la unidad

- 1 Presione **(OPEN)**.
- 2 Inserte el disco (con la etiqueta orientada hacia arriba).

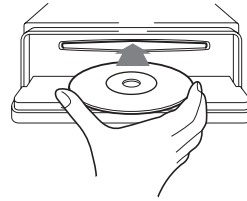

- 3 Cierre el panel frontal.
La reproducción se inicia automáticamente.

Expulsión del disco

- 1 Presione **(OPEN)**.
- 2 Presione **▲**.
El disco se expulsa.
- 3 Cierre el panel frontal.

Ubicación de los controles y operaciones básicas

Unidad principal

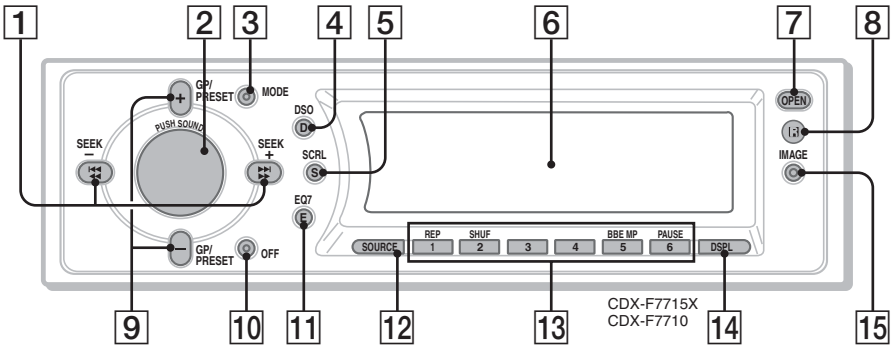

Panel frontal extraído

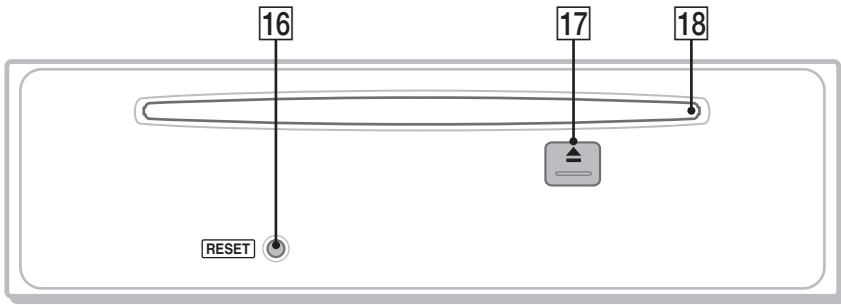

Control remoto de tarjeta RM-X152

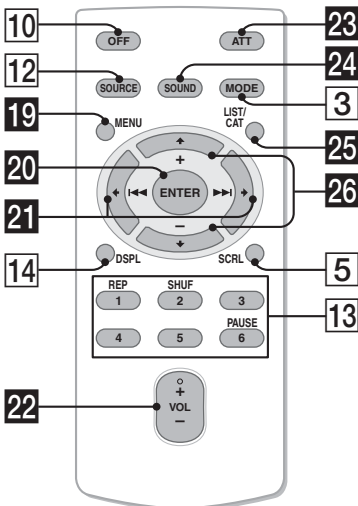

Consulte las páginas indicadas para obtener información detallada. Los botones correspondientes en el control remoto de tarjeta controlan las mismas funciones que los de la unidad.

1 Botones SEEK -/+

Radio:

Para sintonizar emisoras en forma automática (presionar); para localizar una emisora en forma manual (mantener presionado).

CD:

Para omitir pistas (presionar); para omitir pistas en forma continua (presionar y volver a presionar dentro de 1 segundo y mantener); para avanzar o retroceder una pista rápidamente (mantener presionado).

2 Selector de control de volumen/botón SOUND 9

Para ajustar el volumen (girar); para seleccionar elementos de sonido (presionar).

3 Botón MODE 8, 12

Para seleccionar la banda de radio (FM/AM) o seleccionar la unidad*1.

- 4 Botón DSO 2**
Para seleccionar el modo DSO (1, 2, 3 u OFF). Cuanto más alto sea el número, mejor será el efecto.
- 5 Botón SCRL (desplazamiento) 8**
Para desplazar el elemento de la pantalla.
- 6 Pantalla**
- 7 Botón OPEN 5**
- 8 Receptor del control remoto de tarjeta**
- 9 Botones GP*2/ PRESET +/-**
Para seleccionar emisoras almacenadas en memoria/omitir grupos (presionar); para omitir grupos en forma continua (mantener presionado).
- 10 Botón OFF**
Para apagar o detener la fuente.
- 11 Botón EQ7 (ecualizador)**
Para seleccionar el tipo de ecualizador (Xplod, VOCAL, CLUB, JAZZ, NEWAGE, ROCK, CUSTOM u OFF).
- 12 Botón SOURCE**
Para encender o cambiar la fuente (Radio/CD/MD*3/AUX*4).
- 13 Botones numéricos**
Radio:
Para recibir las emisoras almacenadas (presionar); para almacenar emisoras (mantener presionado).
CD/MD*3:
① : **REP 8**
② : **SHUF 8**
⑤ : **BBE MP*5*6 2**
Para activar la función BBE MP, defina "BBE MP on". Para cancelar, defina "BBE MP off".
⑥ : **PAUSE*6**
Para hacer una pausa en la reproducción.
Para cancelar esta función, vuelva a presionarlo.
- 14 Botón DSPL (pantalla) 8, 10**
Para cambiar los elementos en pantalla.
- 15 Botón IMAGE 2**
Para seleccionar la imagen de la pantalla.
Modo de Creador de espacio → Modo de papel tapiz de 1 a 3 → Modo de analizador de espectros de 1 a 5 → Modo de película de 1 a 3 → Modo de reproducción/recepción normal

- 16 Botón RESET 4**
- 17 Botón ▲ (expulsar) 5**
Para expulsar el disco.

- 18 Ranura del disco 5**
Para insertar el disco.

Los botones siguientes del control remoto de tarjeta también presentan botones y funciones distintos de los de la unidad.

- 19 Botón MENU**
Para entrar en el menú.
- 20 Botón ENTER**
Para finalizar la configuración.
- 21 Botones ◀ (◀◀)/▶ (▶▶)**
Para controlar la radio/CD, de la misma manera que con (SEEK) +/- en la unidad.
- 22 Botón VOL (volumen) +/-**
Para ajustar el volumen.
- 23 Botón ATT (atenuación)**
Para atenuar el sonido. Para cancelar esta función, vuelva a presionarlo.
- 24 Botón SOUND 9**
Para seleccionar elementos de sonido.
- 25 Botón LIST/CAT*7 9, 12**
Para mostrar una lista.
- 26 Botones ↑ (+)/↓ (-)**
Para controlar la radio/CD, de la misma manera que con (GP/PRESET) +/- en la unidad.

*1 Si se conectó un cambiador de CD/MD.

*2 Cuando se reproduce un MP3/CD de ATRAC y no se conectó ningún cambiador. Si se conectó el cambiador, la operación es diferente. Consulte la página 12.

*3 Si se conectó un cambiador de MD.

*4 Si se conectó un dispositivo portátil Sony opcional.

*5 Sólo la unidad.

*6 Si se reproduce en esta unidad.

*7 Si se conectó el sintonizador XM.

Nota

Si la unidad está apagada y desaparece la indicación de pantalla, no se podrá utilizar con el control remoto de tarjeta salvo que se presione (SOURCE) en la unidad o se inserte un disco para activarla en primer lugar.

Sugerencia

Si desea obtener información adicional sobre cómo sustituir la pila, consulte "Sustitución de la pila de litio del control remoto de tarjeta" en la página 15.

Si desea conocer más detalles acerca de la conexión a un cambiador de CD/MD, consulte la página 12.

Elementos de la pantalla

Ejemplo: cuando selecciona el modo de reproducción normal presionando **(IMAGE)** varias veces (página 7).

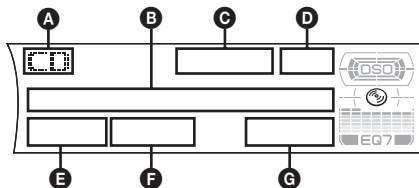

- A** Fuente
- B** Nombre del disco/artista, Nombre del grupo, Nombre de la pista, Información de texto*1
- C** Indicación MP3/BBE
- D** Reloj*2
- E** Número del grupo
- F** Número de pista
- G** Tiempo de reproducción transcurrido

*1 Cuando se reproduce un MP3, se muestra el indicador ID3, mientras que, cuando se reproduce un CD de ATRAC, se muestra la información de texto grabada con SonicStage, etc.

*2 Si el modo de reloj se ha "on" (página 11).

Para cambiar los elementos de pantalla **(B)**, presione **(DSPL)**; para desplazar los elementos de pantalla **(B)**, presione **(SCRL)** o ajuste "A.Scroll on" (página 11).

Sugerencia

Los elementos que se muestran variarán en función del tipo de disco, el formato de grabación y los ajustes. Si desea conocer más detalles acerca de MP3, consulte la página 14; para CD de ATRAC, consulte la página 15.

Reproducción repetida y aleatoria

1 Durante la reproducción, presione **(1)** **(REP)** o **(2)** **(SHUF)** varias veces hasta que aparezca el ajuste deseado.

Seleccione	Para reproducir
Repeat Track	pistas en forma repetida.
Repeat Group*	grupos en forma repetida.
Shuffle Group*	grupos en orden aleatorio.
Shuffle Disc	discos en orden aleatorio.

* Cuando se reproduce un MP3/CD de ATRAC.

8 Para volver al modo de reproducción normal, seleccione "Repeat off" o "Shuffle off".

Almacenamiento y recepción de emisoras

Precaución

Para sintonizar emisoras mientras maneja, utilice la función Memoria de la mejor sintonía (BTM) para evitar accidentes.

Almacenamiento automático

— BTM

(Con el control remoto de tarjeta)

- 1** Presione **(SOURCE)** varias veces hasta que aparezca "TUNER". Para cambiar de banda, presione **(MODE)** varias veces. Puede seleccionar entre FM1, FM2, FM3, AM1 y AM2.
- 2** Presione **(MENU)** y, a continuación, **↑** o **↓** varias veces hasta que aparezca "BTM".
- 3** Presione **(ENTER)**.

La unidad almacena las emisoras en el orden de frecuencia en los botones numéricos. La unidad emite un pitido al almacenar el ajuste.

Almacenamiento manual

- 1** Mientras recibe la emisora que desea almacenar, mantenga presionado un botón numérico (del **(1)** al **(6)**) hasta que aparezca "Memory". La indicación de botón numérico aparece en pantalla.

Nota

Si intenta almacenar otra emisora en el mismo botón numérico, se reemplazará la que estaba almacenada previamente.

Recepción de las emisoras almacenadas

- 1** Seleccione la banda y, a continuación, presione un botón numérico (del **(1)** al **(6)**) o **(GP/PRESET) +/-**.

Sintonización automática

- 1 **Seleccione la banda y, a continuación, presione (SEEK) -/+ para buscar la emisora.**

La búsqueda se detiene cuando la unidad recibe una emisora. Repita este procedimiento hasta recibir la emisora deseada.

Sugerencia

Si conoce la frecuencia de la emisora que desea escuchar, mantenga presionado (SEEK) -/+ para localizar la frecuencia aproximada y, a continuación, presione (SEEK) -/+ varias veces para ajustar la frecuencia deseada con mayor precisión (sintonización manual).

Sintonización de una emisora mediante una lista — LIST

Puede generar una lista de frecuencias o de nombres. Si desea conocer más detalles sobre cómo asignar un nombre a una emisora, consulte la página 10.

(Con el control remoto de tarjeta)

- 1 **Seleccione la banda y, a continuación, presione (LIST).**

Aparece la frecuencia o el nombre de la emisora.

- 2 **Presione ↑ o ↓ varias veces hasta que aparezca la emisora deseada.**

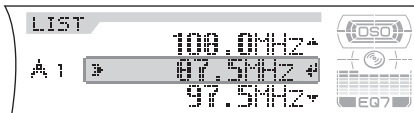

- 3 **Presione (ENTER) para recibir la emisora.**

Otras funciones

Cambio de los ajustes de sonido

Ajuste de las características del sonido

Es posible ajustar los graves, los agudos, el balance, el equilibrio y el volumen del altavoz potenciador de graves.

- 1 **Seleccione una fuente y, a continuación, presione (SOUND) varias veces hasta seleccionar el elemento deseado.**

El elemento cambia de la manera siguiente:

BASS (graves) → **TREBLE** (agudos) →

BALANCE (izquierda-derecha) →

FADER (frontal-posterior) →

SUB WOOFER (volumen del altavoz

potenciador de graves)*

* “∞” se muestra en el valor más bajo y se puede ajustar hasta en 20 intervalos.

- 2 **Gire el selector de control de volumen varias veces para ajustar el elemento seleccionado.**

Después de 3 segundos, se completa el ajuste y la pantalla vuelve al modo de recepción/ reproducción normal.

Nota

Realice el ajuste a los 3 segundos de seleccionar el elemento.

Con el control remoto de tarjeta

En el paso 2, para ajustar el elemento deseado, presione ← o →.

Ajuste de la curva de ecualizador — EQ7 Tune

Puede definir y almacenar los ajustes del ecualizador para distintos rangos de tono.

(Con el control remoto de tarjeta)

- 1 **Seleccione una fuente y, a continuación, presione (MENU).**
- 2 **Presione ↑ o ↓ varias veces hasta que aparezca “EQ7 Tune” y, a continuación, presione (ENTER).**
- 3 **Presione ← o → varias veces para seleccionar el tipo de ecualizador deseado y, a continuación, presione (ENTER).**

continúa en la página siguiente →

4 Presione **←** o **→** varias veces para seleccionar la frecuencia deseada.

La frecuencia cambia del modo siguiente:

**62Hz ↔ 157Hz ↔ 396Hz ↔ 1.0kHz
↔ 2.5kHz ↔ 6.3kHz ↔ 16kHz**

5 Presione **↑** o **↓** varias veces para ajustar el nivel de volumen deseado.

El nivel de volumen puede ajustarse en intervalos de 1 dB entre -10 dB y +10 dB.



Repita los pasos 4 y 5 para ajustar la curva de ecualizador.

Para restaurar la curva de ecualizador ajustada en fábrica, mantenga presionado

(ENTER).

6 Presione **(MENU)** dos veces.

El ajuste finaliza y la pantalla regresa al modo de reproducción/recepción normal.

Asignación de nombre a una emisora/disco

Cuando sintoniza una emisora o reproduce un disco en un cambiador de CD con la función CUSTOM FILE, puede etiquetar cada emisora/disco con un nombre personalizado de hasta 8 caracteres (Memorando de emisoras/Memorando del disco).

Si asigna un nombre a una emisora/disco, éste aparece en la lista (página 9 o 12).

(Con el control remoto de tarjeta)

1 Mientras recibe una emisora o reproduce un disco al que desea asignar un nombre, presione **(MENU)**.

2 Presione **↑** o **↓** varias veces hasta que aparezca "Name Edit" y, a continuación, presione **(ENTER)**.

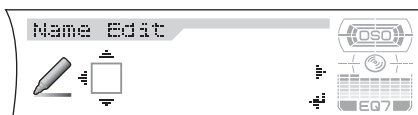

3 Presione **↑** o **↓** varias veces hasta que aparezca el carácter deseado.

El carácter cambia de la manera siguiente:

**A ↔ B ↔ C ... ↔ 0 ↔ 1 ↔ 2 ... ↔ +
↔ - ↔ * ... ↔ □ (espacio en blanco)
↔ A**

10

Para desplazar la indicación digital, presione **←** o **→**.

Repita esta operación hasta que se ingrese el nombre completo.

4 Presione **(ENTER)**.

La asignación de nombres finaliza y la pantalla regresa al modo de reproducción/recepción normal.

Para mostrar el nombre, presione **(DSPL)** durante la sintonización/reproducción.

Sugerencias

- Para corregir o borrar un carácter, sobrescríbalo o ingrese "□".
- El Memorando del disco siempre prevalece sobre cualquier título pregrabado.
- Puede asignar un nombre a un disco en la unidad si se conectó un cambiador con la función CUSTOM FILE.
- "Repeat Track" y todos los modos de reproducción aleatoria quedan suspendidos hasta que se finaliza la asignación de nombres.

Eliminación del nombre personalizado

(Con el control remoto de tarjeta)

1 Seleccione la radio o la unidad en la que almacenó el nombre personalizado que desea eliminar y presione **(MENU)**.

2 Presione **↑** o **↓** varias veces hasta que aparezca "Name Delete" y, a continuación, presione **(ENTER)**. Aparecerá el nombre almacenado.

3 Presione **↑** o **↓** varias veces para seleccionar el nombre que desea eliminar.

4 Mantenga presionado **(ENTER)**. El nombre se elimina. Si desea eliminar otros nombres, repita los pasos 3 y 4.

5 Presione **(MENU)** dos veces. La unidad vuelve al modo de reproducción/recepción normal.

Ajuste de elementos de menú — MENU

Es posible ajustar varias configuraciones de menú por medio de los 4 botones de flecha del control remoto de tarjeta.

(Con el control remoto de tarjeta)

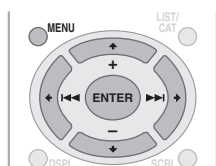

1 Presione **(MENU)**.

2 Presione **↑** o **↓** **varias veces hasta que aparezca el elemento deseado.**

3 Presione **←** o **→** **para seleccionar el ajuste deseado (ejemplo: “on” u “off”).**

4 Presione **(ENTER)**.

El ajuste finaliza y la pantalla regresa al modo de reproducción/recepción normal.

Nota

Los elementos que se muestran variarán en función de la fuente y del ajuste.

Sugerencia

Puede cambiar fácilmente de categoría manteniendo presionado **↑** o **↓**.

Se pueden ajustar los elementos siguientes (consulte la referencia de página para conocer los detalles):

“●” indica el ajuste predeterminado.

Setup (Configuración)

Clock Adjust (Ajuste del reloj) (página 4)

Beep (Pitido)

Para ajustar “on” (●) u “off”.

RM (Mando rotatorio)

Para cambiar el sentido de funcionamiento de los controles del mando rotatorio.

– “Normal” (●): para usar el mando rotativo en la posición de fábrica.

– “Reverse”: cuando monte el mando rotativo del lado derecho de la columna de la dirección.

AUX-A*1 (AUX Audio)

Para “on” (●) o “off” la pantalla de fuente AUX (página 13).

Display (Pantalla)

Clock (Información del reloj)

Para mostrar simultáneamente el reloj y la imagen o los elementos de la pantalla.

– “on”: para visualizarlo simultáneamente.

– “off” (●): para no visualizarlo simultáneamente.

A.Image (Imagen automática)

Con el modo Auto Image se muestra cada una de las imágenes de la pantalla de forma automática (cada 10 segundos).

– “off” (●): para no cambiar la imagen automáticamente.

– “ALL”: para mostrar repetidamente las imágenes de la pantalla en todos los modos de visualización.

– “SA”: para pasar repetidamente las imágenes de la pantalla del analizador de espectros.

– “Movie”: para pasar repetidamente las imágenes de la pantalla de modo de película.

INFO (Información de pantalla)

Para mostrar los elementos (en función de la fuente, etc.) en la parte inferior de la pantalla mientras se muestra una imagen.

– “on” (●): para mostrar los elementos.

– “off”: para no mostrar los elementos.

Dimmer (Atenuador)

Para cambiar el brillo de la pantalla.

– “Auto” (●): para atenuar la pantalla automáticamente cuando se encienden las luces.

– “on”: para atenuar la pantalla.

– “off”: para desactivar el atenuador.

Demo*1 (Demostración)

Para ajustar “on” (●) u “off” (página 4).

A.Scroll (Desplazamiento automático)

Para desplazar automáticamente el elemento en pantalla cuando se cambia el disco/grupo/pista.

– “on”: para desplazarlo.

– “off” (●): para no desplazarlo.

Receive Mode (Modo de recepción)

Local (Modo de búsqueda local)

– “on”: para sintonizar únicamente las emisoras con una señal más intensa.

– “off” (●): para sintonizar con una recepción normal.

Mono (Modo monoaural)

Seleccione el modo de recepción monoaural para mejorar una recepción de FM de mala calidad.

– “on”: para escuchar emisiones estéreo en monoaural.

– “off” (●): para escuchar emisiones estéreo en estéreo.

IF

– “Auto” (●): para reducir automáticamente la frecuencia de recepción y eliminar el ruido.

– “Wide”*2: para escuchar siempre las emisiones estéreo de FM en estéreo y con una recepción total de la señal de la frecuencia.

Sound (Sonido)

EQ7 Tune (página 9)

HPF (Filtro de paso alto)

Para seleccionar la frecuencia de corte de los altavoces frontales/posteriores: “off”, (●) “78Hz” o “125Hz”.

LPF (Filtro de paso bajo)

Para seleccionar la frecuencia de corte del altavoz potenciador de graves: “off”, (●) “125Hz” o “78Hz”.

Loudness (Sonoridad)

Para mejorar los bajos y agudos con el volumen bajo.

– “on”: para reforzar bajos y agudos.

– “off” (●): para no reforzar bajos y agudos.

AUX Level (Nivel AUX)

Para ajustar el nivel de volumen de cada equipo auxiliar conectado. Este ajuste evita la necesidad de ajustar el nivel de volumen entre fuentes.

Edit (Editar)

Name Edit (Edición de nombres) (página 10)

Name Delete (Eliminación de nombres) (página 10)

BTM (página 8)

*1 Cuando la unidad está apagada.

*2 En tales casos, es posible que algunas emisiones de FM en estéreo se reciban en monoaural aunque se encuentre en el modo de recepción estéreo.

Uso de equipo opcional

Cambiador de CD/MD

Selección del cambiador

- 1 Presione **(SOURCE)** varias veces hasta que aparezca "CD" o "MD".
- 2 Presione **(MODE)** varias veces hasta que aparezca el cambiador deseado.

Número de unidad Número del disco



Se inicia la reproducción.

Omisión de grupos y discos

- 1 Durante la reproducción, presione **(GP/PRESET) +/-**.

Para omitir	Presione (GP/PRESET)
grupos	y suéltelo (manténgalo presionado durante un momento).
grupos en forma continua	a los 2 segundos de haberlo soltado por primera vez.
discos	varias veces.
discos en forma continua	y, a continuación, vuelva a presionarlo dentro de 2 segundos y manténgalo presionado.

Reproducción repetida y aleatoria

- 1 Durante la reproducción, presione **(1)** (REP) o **(2)** (SHUF) varias veces hasta que aparezca el ajuste deseado.

Seleccione	Para reproducir
Repeat Disc *1	un disco varias veces.
Shuffle Changer *1	las pistas del cambiador en orden aleatorio.
Shuffle All *2	las pistas de todas las unidades en orden aleatorio.

*1 Si se conectaron uno o más cambiadores de CD/MD.

*2 Si se conectaron uno o más cambiadores de CD, o dos o más cambiadores de MD.

Para volver al modo de reproducción normal, seleccione "Repeat off" o "Shuffle off".

Sugerencia

"Shuffle All" no establecerá las pistas en orden aleatorio entre unidades de CD y cambiadores de MD.

Localización de discos por nombre — LIST

Puede seleccionar un disco de la lista al conectar un cambiador de CD con la función CUSTOM FILE o un cambiador de MD.

Si asigna un nombre al disco, el nombre aparece en la lista. Si desea conocer más detalles sobre cómo etiquetar un disco, consulte la página 10.

(Con el control remoto de tarjeta)

- 1 Durante la reproducción, presione **(LIST)**. Aparecerá el número y el nombre del disco.
- 2 Presione **↑** o **↓** varias veces hasta que aparezca el disco deseado.
- 3 Presione **(ENTER)** para reproducir el disco.

Mando rotatorio RM-X4S

Colocación de la etiqueta

Coloque la etiqueta de indicación según el modo en que instale el mando rotatorio.

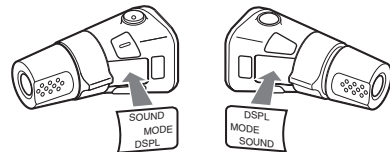

Ubicación de los controles

Los botones correspondientes en el mando rotatorio controlan las mismas funciones que los de esta unidad.

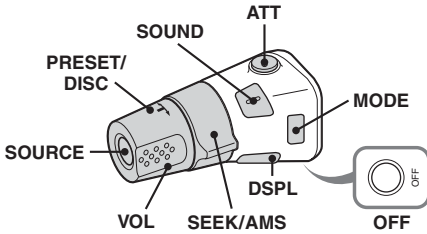

La operación de los controles siguientes del mando rotatorio es distinta que en la unidad.

• Control PRESET/DISC

El mismo que **(GP/PRESET)** +/- en la unidad (presionar y girar).

• Control VOL (volumen)

Funciona de igual manera que el selector de control de volumen en la unidad (girar).

• Control SEEK/AMS

Funciona de igual manera que **(SEEK)** +/- en la unidad (girar o girar y mantener).

Cambio del sentido de funcionamiento

El sentido de funcionamiento de los controles está ajustado de fábrica como se muestra a continuación.

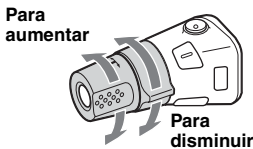

Si necesita instalar el mando rotatorio en el lado derecho de la columna de la dirección, puede invertir el sentido de funcionamiento.

- 1 Mientras presiona el control VOL, mantenga presionado **(SOUND)**.

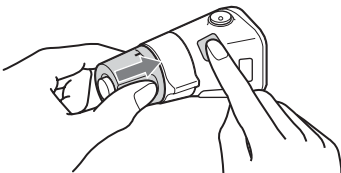

Sugerencia

Es posible cambiar el sentido de funcionamiento de los controles en el menú (página 11).

Equipo auxiliar de audio

Es posible conectar dispositivos portátiles opcionales de Sony al terminal BUS AUDIO IN/ AUX IN de la unidad. Si el cambiador u otro dispositivo no está conectado al terminal, la unidad permite escuchar el dispositivo portátil desde los altavoces del automóvil.

Nota

Al conectar un dispositivo portátil, asegúrese de que **BUS CONTROL IN** no esté conectado. Si se ha conectado un dispositivo a **BUS CONTROL IN**, no será posible seleccionar "AUX" con **(SOURCE)**.

Sugerencia

Al conectar un dispositivo portátil y un cambiador, utilice el selector **AUX-IN** opcional.

Selección del equipo auxiliar

- 1 Presione **(SOURCE)** varias veces hasta que aparezca "AUX".
Utilice el propio dispositivo portátil.

Para ajustar el nivel de volumen del equipo auxiliar, consulte "AUX Level" en la página 12.

Información complementaria

Precauciones

- Si estaciona el automóvil bajo la luz directa del sol, deje que la unidad se enfríe antes de usarla.
- La antena motorizada se extenderá automáticamente mientras la unidad se encuentra en funcionamiento.

Condensación de humedad

En días lluviosos o en zonas muy húmedas, es posible que se condense humedad en el interior de las lentes y la pantalla de la unidad. Si esto ocurre, la unidad no funcionará en forma correcta. En tal caso, extraiga el disco y espere una hora aproximadamente hasta que se haya evaporado la humedad.

Para mantener una alta calidad de sonido

Asegúrese de no derramar jugos ni refrescos sobre la unidad o los discos.

Notas sobre los discos

- Para mantener los discos limpios, no toque su superficie. Tómelos por los bordes.
- Guarde los discos en sus cajas o en los cargadores de discos cuando no los use.
- No someta los discos al calor ni a altas temperaturas. Evite dejarlos en un automóvil estacionado, o sobre el tablero o la bandeja trasera.
- No adhiera etiquetas ni utilice discos con residuos de pegamento o tinta. Tales discos pueden dejar de girar durante el uso, lo que provocaría una falla de funcionamiento, o dañarse.



- No use discos con etiquetas o autoadhesivos. Su uso puede producir las siguientes fallas de funcionamiento:
 - Imposibilidad de expulsar el disco (dado que se despegó la etiqueta o el autoadhesivo y se obstruye el mecanismo de expulsión).
 - Imposibilidad de leer los datos de audio en forma correcta (por ejemplo, se interrumpe la reproducción o simplemente no la hay) debido a que el calor contrae el autoadhesivo o la etiqueta y hace que el disco se deforme.
- No se pueden reproducir en esta unidad discos con formas no estandarizadas (por ejemplo, formas de corazón, cuadrado o estrella). Si lo intenta, puede dañar la unidad. No use este tipo de discos.
- No es posible reproducir discos compactos de 8 cm.

- Antes de reproducir discos, límpielos con un paño de limpieza disponible en el mercado. Hágalo desde el centro hacia los bordes. No utilice disolventes como bencina, diluyentes, productos de limpieza comerciales ni aerosoles antiestáticos para discos analógicos.



Notas sobre los discos CD-R/CD-RW

- Según el estado del disco o el equipo utilizado para su grabación, es posible que algunos discos CD-R y CD-RW no puedan reproducirse en esta unidad.
- No es posible reproducir un disco CD-R o un CD-RW que no esté finalizado.

Discos de música codificados con tecnologías de protección de los derechos de autor

Este producto ha sido diseñado para reproducir discos que cumplen con el estándar Compact Disc (CD).

Recientemente, algunas compañías discográficas comercializan discos de música codificados con tecnologías de protección de derechos de autor. Tenga en cuenta que, entre estos discos, algunos no cumplen con el estándar CD, por lo que no podrán reproducirse con este producto.

Acerca de los archivos MP3

MP3, que significa MPEG-1 Audio Layer-3, es un formato estandarizado que permite comprimir archivos de música. Comprime los datos de CD de audio a aproximadamente 1/10 de su tamaño original.

- La unidad es compatible con la norma ISO 9660 de formato de nivel 1 o nivel 2, con la norma Joliet/Romeo en cuanto al formato de expansión, con el indicador ID3 versión 1.0, 1.1, 2.2, 2.3 y 2.4, así como con Multi Session.
- Cantidad máxima de:
 - carpetas (grupos): 150 (incluidas la carpeta raíz y las carpetas vacías).
 - archivos MP3 (pistas) y carpetas contenidas en un disco: 300 (si un nombre de archivo o carpeta contiene muchos caracteres, este número puede ser inferior a 300).
 - caracteres que se pueden visualizar en el nombre de una carpeta o archivo: 32 (Joliet) o 32/64 (Romeo); el indicador ID3 puede contener 15/30 caracteres (1.0, 1.1, 2.2 y 2.3) o 63/126 caracteres (2.4).

Orden de reproducción de los archivos MP3

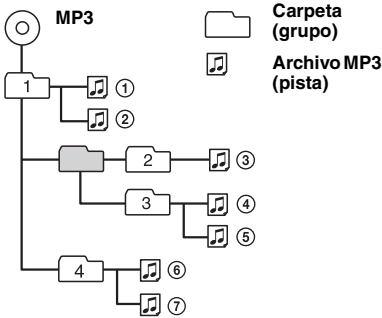

Notas

- Asegúrese de finalizar el disco antes de utilizarlo en la unidad.
- Al asignar un nombre a un archivo MP3, asegúrese de añadir la extensión “.mp3” al nombre de archivo.
- Si reproduce un archivo MP3 de alta velocidad de bits, como 320 kbps, el sonido puede ser discontinuo.
- Durante la reproducción de un archivo MP3 de VBR (velocidad de bits variable), o al avanzar o retroceder rápidamente, es posible que el tiempo de reproducción transcurrido no se muestre con precisión.
- Si el disco se grabó en Multi Session, sólo se reconoce y reproduce la primera pista del formato de la primera sesión (cualquier otro formato se omitirá). La prioridad del formato es CD-DA, CD de ATRAC y MP3.
 - Cuando la primera pista es un CD-DA, sólo se reproduce el CD-DA de la primera sesión.
 - Cuando la primera pista no es un CD-DA, se reproduce una sesión de CD de ATRAC o MP3. Si el disco no contiene datos en ninguno de estos formatos, aparece “NO Music”.

Acerca de los CD de ATRAC

Formato ATRAC3plus

ATRAC3, que significa Adaptive Transform Acoustic Coding3, es una tecnología de compresión de audio. Comprime los datos de CD de audio a aproximadamente 1/10 de su tamaño original. ATRAC3plus, un formato extendido de ATRAC3, comprime los datos de CD de audio a aproximadamente 1/20 de su tamaño original. La unidad admite los formatos ATRAC3 y ATRAC3plus.

CD de ATRAC

El CD de ATRAC contiene datos grabados de CD de audio que se comprimen al formato ATRAC3 o ATRAC3plus mediante el uso de software autorizado, como SonicStage 2.0 o posterior, o SonicStage Simple Burner.

- Cantidad máxima de:
 - carpetas (grupos): 255
 - archivos (pistas): 999

- Se muestran los caracteres correspondientes al nombre de una carpeta o archivo y la información de texto grabada por SonicStage.

Si desea conocer más detalles acerca de los CD de ATRAC, consulte el manual de SonicStage o SonicStage Simple Burner.

Nota

Asegúrese de crear el CD de ATRAC con el software autorizado, como SonicStage 2.0 o posterior, o SonicStage Simple Burner 1.0 ó 1.1, que son productos suministrados con Sony Network.

Si desea realizar alguna consulta o solucionar algún problema relativo a la unidad que no se trate en este manual, póngase en contacto con el distribuidor Sony más cercano.

Mantenimiento

Sustitución de la pila de litio del control remoto de tarjeta

En condiciones normales, la pila dura aproximadamente 1 año (la duración puede ser menor en función de las condiciones de uso). El alcance del control remoto de tarjeta disminuye a medida que se agota la pila. Sustitúyala por una pila de litio CR2025 nueva. El uso de cualquier otra pila podría provocar un incendio o una explosión.

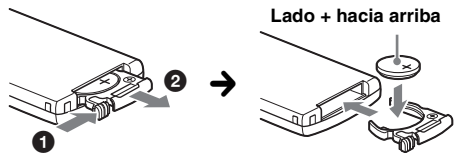

Notas sobre la pila de litio

- Mantenga la pila de litio fuera del alcance de los niños. Si se ingiere, póngase en contacto inmediatamente con un médico.
- Limpie la pila con un paño seco para garantizar un contacto óptimo.
- Asegúrese de observar la polaridad correcta al instalarla.
- No agarre la pila con pinzas metálicas, ya que puede producirse un cortocircuito.

ADVERTENCIA

La pila puede explotar si no se emplea adecuadamente. No recargue la pila; tampoco la desmonte ni la arroje al fuego.

continúa en la página siguiente →

Sustitución del fusible

Al sustituir el fusible, asegúrese de utilizar uno cuyo amperaje coincida con el especificado en el original. Si el fusible se funde, verifique la conexión de alimentación y sustitúyalo. Si el fusible vuelve a fundirse después de sustituirlo, es posible que exista alguna falla de funcionamiento interno. En tal caso, consulte con el distribuidor Sony más cercano.

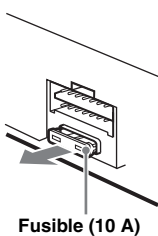

Limpeza de los conectores

Es posible que la unidad no funcione correctamente si los conectores entre ésta y el panel frontal están sucios. Para evitar esta condición, extraiga el panel frontal (página 4) y limpie los conectores con un hisopo de algodón humedecido en alcohol. No aplique demasiada fuerza, ya que podría dañar los conectores.

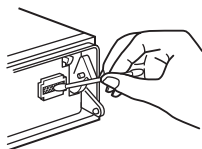

Unidad principal



Parte posterior del panel frontal

Notas

- Por razones de seguridad, apague el motor antes de limpiar los conectores y extraiga la llave del interruptor de encendido.
- No toque nunca los conectores directamente con los dedos ni con ningún dispositivo metálico.

Extracción de la unidad

1 Extraiga el marco de protección.

- 1 Extraiga el panel frontal (página 4).
- 2 Fije las llaves de liberación al marco de protección.

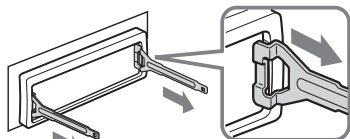

Orienta las llaves de liberación como se indica en la ilustración.

- 3 Tire de las llaves de liberación para extraer el marco de protección.

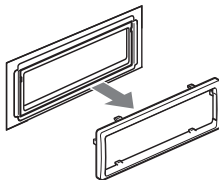

2 Extraiga la unidad.

- 1 Inserte las dos llaves de liberación simultáneamente hasta escuchar un clic.

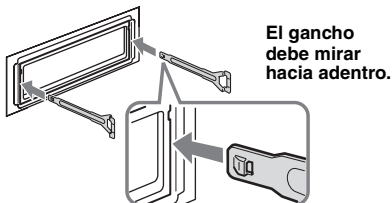

- 2 Tire de las llaves de liberación para extraer la unidad.

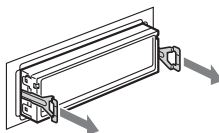

- 3 Deslice la unidad para extraerla del marco.

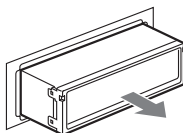

Especificaciones

Sección del reproductor de CD

Relación señal-ruido: 120 dB
Respuesta de frecuencia: de 10 a 20 000 Hz
Fluctuación y trémolo: inferior al límite medible

Sección del sintonizador

FM

Margen de sintonización: de 87,5 a 107,9 MHz
Terminal de antena: conector de antena externa
Frecuencia intermedia: 10,7 MHz/450 kHz
Sensibilidad útil: 9 dBf
Selectividad: 75 dB a 400 kHz
Relación señal-ruido: 67 dB (estéreo), 69 dB (mono)
Distorsión armónica a 1 kHz: 0,5 % (estéreo), 0,3 % (mono)
Separación: 35 dB a 1 kHz
Respuesta de frecuencia: de 30 a 15 000 Hz

AM

Margen de sintonización: de 530 a 1 710 kHz

Terminal de antena: conector de antena externa

Frecuencia intermedia: 10,7 MHz/450 kHz

Sensibilidad: 30 μ V

Sección del amplificador de potencia

Salidas: salidas de altavoz (conectores de sellado seguro)

Impedancia de altavoces: de 4 a 8 Ω

Salida máxima de potencia: 52 W \times 4 (a 4 Ω)

Generales

Salidas:

- Terminal de salidas de audio (frontal/posterior)
- Terminal de salida del altavoz potenciador de graves (mono)
- Terminal de control del relé de la antena motorizada
- Terminal de control del amplificador de potencia

Entradas:

- Terminal de control ATT de teléfono
- Terminal de control de iluminación
- Terminal de entrada de control BUS
- Entrada de audio BUS/terminal AUX IN
- Terminal de entrada del control remoto
- Terminal de entrada de la antena

Controles de tono:

- Graves: \pm 10 dB a 62 Hz
- Agudos: \pm 10 dB a 16 kHz

Sonoridad:

- +8 dB a 100 Hz
- +2 dB a 10 kHz

Requisitos de alimentación: batería de automóvil de cc de 12 V (masa negativa)

Dimensiones: Aprox. 178 \times 50 \times 178 mm (an/al/prf)

Dimensiones de montaje: Aprox. 182 \times 53 \times 161 mm (an/al/prf)

Peso: aprox. 1,3 kg

Accesorios suministrados:

- Control remoto de tarjeta: RM-X152
- Componentes de instalación y conexiones (1 juego)
- Estuche para el panel frontal (1)

Equipo y accesorios opcionales:

- Cable BUS (suministrado con un cable con terminales RCA):
- RC-61 (1 m), RC-62 (2 m)
- Cambiador de CD (10 discos): CDX-757MX
- Cambiador de CD (6 discos): CDX-T69
- Cambiador de MD (6 discos): MDX-66XLP
- Selector de fuente: XA-C30
- Selector AUX-IN: XA-300

Patentes de los EE.UU. y otros países usados con licencia de Dolby Laboratories.

Nota

Esta unidad no puede conectarse a un preamplificador digital ni a un ecualizador que sea compatible con el sistema BUS de Sony.

El diseño y las especificaciones están sujetos a cambios sin previo aviso.



- Se ha utilizado soldadura sin plomo para soldar ciertos componentes. (más del 80 %)
- Ciertas placas del circuito impreso no contienen retardantes de llama halogenados.
- Las carcasas no contienen retardantes de llama halogenados.
- Impreso con tinta de aceites vegetales, libre de COV (Compuestos Orgánicos Volátiles).
- No se ha utilizado goma esponjosa de poliestireno para el material de relleno y protección.

Solución de problemas

La siguiente lista de comprobación le ayudará a solucionar los problemas que puedan producirse con la unidad.

Antes de consultarla, revise los procedimientos de conexión y de funcionamiento.

Generales

La unidad no recibe alimentación.

- Revise la conexión. Si todo está en orden, compruebe el fusible.
- Si la unidad está apagada y desaparece la indicación de pantalla, no se puede utilizar con el control remoto.
→ Encienda la unidad.

La antena motorizada no se extiende.

La antena motorizada no dispone de una caja de relé.

No se emite el sonido.

- El volumen es demasiado bajo.
- Está activada la función ATT o la función ATT de teléfono (cuando se conecta el cable de interfaz de un teléfono para automóvil al cable ATT).
- La posición del control de equilibrio (FADER) no está ajustada para un sistema de 2 altavoces.
- El cambiador de CD no es compatible con el formato del disco (MP3/CD de ATRAC).
→ Reproduzca con un cambiador de CD de Sony compatible con MP3 o con esta unidad.

No se escuchan pitidos.

- El sonido de los pitidos está cancelado (página 11).
- Se encuentra conectado un amplificador de potencia opcional y no está usando el amplificador incorporado.

El contenido de la memoria se borró.

- Presione el botón RESET.
→ Vuelva a almacenar los datos en la memoria.
- Se desconectó el cable de conexión de alimentación o la pila.
- El cable de conexión de la alimentación no está conectado en forma correcta.

continúa en la página siguiente →

Las emisoras almacenadas y la hora correcta se borraron.

Se fundió el fusible.

Se escucha ruido cuando se cambia la posición de la llave de encendido.

Los cables no se conectaron en forma correcta al conector de alimentación auxiliar del automóvil.

Las indicaciones desaparecen de la pantalla o no aparecen en ella.

- El atenuador está ajustado en “Dimmer on” (página 11).
- La pantalla se apaga si mantiene presionado (OFF).
→ Mantenga presionado (OFF) nuevamente hasta que se ilumine la pantalla.
- Los conectores están sucios (página 16).

La opción DSO no funciona.

Según el tipo de interior del automóvil o el tipo de música, DSO puede no producir el efecto deseado.

Las imágenes cambian automáticamente.

En modo Auto Image (imagen automática), no se puede visualizar la imagen seleccionada.

→ Para visualizar únicamente la imagen seleccionada, ajuste en “A.Image off” (página 11).

No se visualiza ningún elemento de la pantalla.

→ Ajuste “INFO on” (página 11).

Reproducción de CD/MD

No es posible insertar el disco.

- Ya hay un disco insertado.
- El disco se insertó a la fuerza al revés o en forma incorrecta.

No se inicia la reproducción.

- Disco defectuoso o sucio.
- Los discos CD-R/CD-RW no son para audio (página 14).

No es posible reproducir archivos MP3.

El disco no es compatible con el formato y la versión de MP3 (página 14).

Los archivos MP3 demoran más tiempo en reproducirse que los demás.

El inicio de la reproducción de los siguientes discos demora algo más de tiempo.

- disco grabado con una estructura de árbol complicada.
- disco grabado en Multi Session.
- disco al que es posible añadir datos.

No se puede reproducir el CD de ATRAC.

- El disco no se creó con software autorizado como SonicStage o SonicStage Simple Burner.
- No es posible reproducir pistas que no están incluidas en el grupo.

Los elementos de pantalla no se desplazan.

- En el caso de discos con muchos caracteres, es posible que éstos no se desplacen.
- “A.Scroll” está desactivado.
→ Ajuste “A.Scroll on” (página 11) o presione (SCRL) en el control remoto de tarjeta.

Se producen saltos de sonido.

- La instalación no es correcta.
→ Instale la unidad en un ángulo inferior a 45° en una parte firme del automóvil.
- Disco defectuoso o sucio.

Los botones de operación no funcionan.

El disco no se expulsa.

Presione el botón RESET (página 4).

“MS” o “MD” no aparecen en la pantalla de origen cuando se conectan el MGS-X1 y el cambiador MD opcionales.

Esta unidad reconoce MGS-X1 como una unidad de MD.

→ Presione (SOURCE) hasta que aparezca “MS” o “MD” y, a continuación, presione (MODE) varias veces.

Recepción de radio

No es posible recibir las emisoras.

Hay ruidos que obstaculizan el sonido.

- Conecte un cable de control de antena motorizada (azul) o un cable de fuente de alimentación auxiliar (rojo) al cable de suministro de alimentación del amplificador de antena del automóvil (sólo cuando el automóvil tenga una antena de FM/AM incorporada en el cristal trasero o lateral).
- Compruebe la conexión de la antena del automóvil.
- La antena automática no se extiende.
→ Compruebe la conexión del cable de control de antena motorizada.
- Revise la frecuencia.
- Cuando el modo DSO está activado, el sonido se escucha ocasionalmente con ruido.
→ Ajuste el modo DSO en “OFF” (página 7).

No es posible utilizar la sintonización programada.

- Almacene la frecuencia correcta en la memoria.
- La señal de emisión es demasiado débil.

No es posible utilizar la sintonización automática.

- El modo de búsqueda local está ajustado en “on”.
→ Ajuste “Local” en “off” (página 11).
- La señal de emisión es demasiado débil.
→ Use la sintonización manual.

Durante la reproducción de FM, la indicación “ST” parpadea.

- Sintonice la frecuencia con precisión.
- La señal de emisión es demasiado débil.
→ Ajuste “Mono” en “on” (página 11).

Un programa de FM emitido en estéreo se escucha en monoaural.

La unidad se encuentra en el modo de recepción monoaural.

→ Ajuste “Mono” en “off” (página 11).

Se producen interferencias durante la recepción de FM.

El modo IF está ajustado en “Wide”.

→ Ajuste “IF Auto” (página 11).

Mensajes/indicaciones de error

Blank*1

No hay pistas grabadas en el MD.*2
→ Reproduzca un MD que tenga pistas grabadas.

Error*1

- El disco está sucio o se insertó al revés.*2
→ Límpielo o insértelo en forma correcta.
- El disco no se reproduce debido a algún problema.
→ Inserte otro disco.

Failure (Se ilumina hasta que se presiona algún botón.)
La conexión de los altavoces y amplificadores es incorrecta.

→ Consulte el manual de instalación de este modelo para revisar la conexión.

FAILURE (Se ilumina durante 1 segundo.)

Con el sintonizador XM conectado, no se pudo almacenar una emisora de radio XM en una emisora preestablecida.
→ Compruebe que recibe la emisora que desea almacenar e inténtelo de nuevo.

Load

El cambiador está cargando el disco.
→ Espere hasta que finalice.

Local Seek +/-

El modo de búsqueda local está activado durante la sintonización automática.

NO Album Name

No se escribió ningún nombre de grupo en la pista.

NO Data

Se eliminaron todos los nombres personalizados o no se guardó ninguno.

NO Disc

El disco no está insertado en el cambiador de CD/MD.
→ Inserte los discos en el cambiador.

NO Disc Name

No se escribió ningún nombre de disco en la pista.

NO ID3 Tag

No se grabó la información del indicador ID3 en el archivo MP3.

NO Info

No se grabó información de texto en el archivo ATRAC3/ATRAC3plus.

NO Magazine

El cargador de discos no está insertado en el cambiador de CD.
→ Inserte el cargador en el cambiador.

NO Music

El disco no es un archivo de música.
→ Inserte un CD de música en esta unidad o en un cambiador con capacidad para reproducir MP3.

NO Track Name

No se escribió ningún nombre de pista en la pista.

Not Read

La unidad no puede leer la información del disco.
→ Cargue el disco y, a continuación, selecciónelo en la lista.

Not Ready

La tapa del cambiador de MD está abierta o los MD no están insertados correctamente.

→ Cierre la tapa o inserte los MD correctamente.

Offset

Es posible que se haya producido una falla interna.

→ Revise la conexión. Si el indicador de error permanece en pantalla, póngase en contacto con el distribuidor Sony más cercano.

Read

La unidad está leyendo toda la información de pistas y de grupos del disco.

→ Espere hasta que finalice la lectura y se inicie la reproducción automáticamente. Es posible que demore más de un minuto en función de la estructura del disco.

Push Reset

La unidad de CD y el cambiador de CD/MD no pueden utilizarse debido a algún problema.

→ Presione el botón RESET (página 4).

“.....” “.....” “o” “.....” “.....”

Durante la operación de avance o retroceso rápido, llegó al principio o al final del disco, por lo que no es posible continuar.

“□”

No se puede mostrar el carácter con la unidad.

*1 Si se produce un error durante la reproducción de un CD o MD, el número de disco del CD o MD no aparece en pantalla.

*2 La pantalla muestra el número del disco que causa el error.

Si estas soluciones no ayudan a mejorar la situación, póngase en contacto con el distribuidor Sony más cercano.

Si entrega la unidad para su reparación a causa de problemas en la reproducción de CD, lleve el disco que se utilizó cuando se produjo el problema.

<http://www.sony.net/>

Sony Corporation Printed in Korea
